

treesse

treesse
S P A

4	66	104	126	164	188
GHOST	GHOST PLUS	POOL	STANDARD SPA	SWIM SPA	ACCESSORIES
FUSION ACTIVE 230_ 40	HEAVEN_ 74	QUARZ LIGHT 212_ 114	IBIZA_ 128	ANTIBES_ 178	BIG BANG SISTEMA AUDIO_ 190
FUSION SPA 230_ 45	MUSE GP_ 84	QUARZ LIGHT 235_ 118	MALÈ_ 152	AQUARUN_ 166	SOLLEVATORE AUTOMATICO_ 200
FUSION SPA 231_ 52	MAYA GP_ 88	SUPERQUARZ_ 110	MINORCA_ 148	SAINT-TROPEZ_ 174	STEP-BOX GRADINI_ 198
FUSION SPA 200_ 48	PHANTOM_ 78	DOTAZIONI/OPTIONALS_ 122	MYKONOS_ 136	DOTAZIONI/OPTIONALS_ 182	SPA-PACK_ 202
FUSION SPA 220_ 54	SHADOW_ 92		NAXOS_ 144		THRONE SCALETTA_ 194
MAYA_ 36	DOTAZIONI/OPTIONALS_ 96		PAROS_ 140		
MUSE_ 30			RODAS_ 132		
REST_ 22			DOTAZIONI/OPTIONALS_ 156		
WAVE_ 26					
ZEN_ 12					
ZEN ACTIVE_ 18					
DOTAZIONI/OPTIONALS_ 56					

treesse

ghost

SADLER
DESIGN

AN EXCLUSIVE TREESSE PATENT

L'IDROMASSAGGIO INVISIBILE. NASCONDE LA TECNOLOGIA, METTE IN LUCE IL DESIGN

Finalmente realizzato l'idromassaggio davvero invisibile, che consente soluzioni di design di estrema pulizia, per vasche completamente libere da bocchette e getti esterni. Il sistema è caratterizzato da una sottile fessura perimetrale interna che ospita una nutrita quantità di getti adeguatamente orientati.

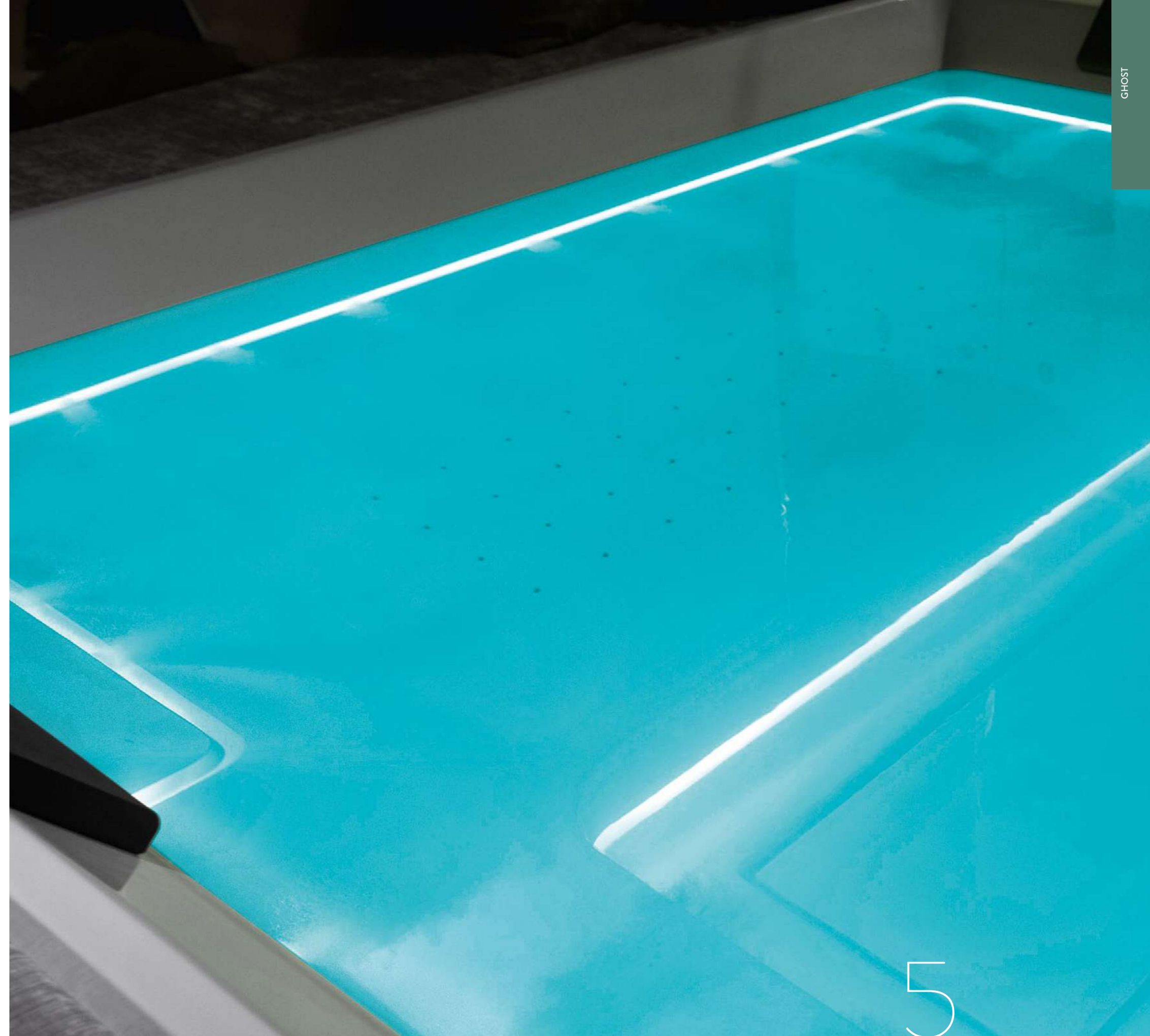

4

5

**GHOST.
THE INVISIBLE SPA.
TECHNOLOGY HIDDEN, SPOTLIGHTING THE DESIGN**

At last, the truly invisible hydromassage, which offers extremely clean design solutions for tubs completely free of external nozzles and jets. The system is characterised by a fine internal perimeter slot that hosts a wide range of appropriately directed jets.

**GHOST.
L'HYDROMASSAGE INVISIBLE.
DISSIMULE LA TECHNOLOGIE ET MET EN VALEUR LE DESIGN**

On a enfin réalisé l'hydromassage vraiment invisible, pour des solutions de design d'une netteté extrême et des baignoires complètement dépourvues de buses et de jets externes. Le système est caractérisé par une fine fente périmétrique interne qui accueille une grande quantité de jets orientés de façon appropriée.

**GHOST.
EL HIDROMASAJE INVISIBLE.
ESCONDE LA TECNOLOGÍA, SACA A LA LUZ EL DISEÑO**

Por fin un hidromasaje realmente invisible, que permite soluciones de diseño increíblemente limpias, para bañeras completamente libres de bocas y chorros externos. El sistema se caracteriza por una fina ranura perimetral interna que aloja una gran cantidad de chorros orientados adecuadamente.

**GHOST.
DIE UNSICHTBARE HYDROMASSAGE.
VERSTECKTE TECHNIK – SICHTBARES DESIGN**

Endlich gibt es die wirklich unsichtbare Hydromassage: sie ermöglicht ein besonders puristisches Design für Wannen, die völlig frei bleiben von Jets und Düsen an der Außenseite. Der Trick besteht in einem schmalen Schlitz entlang des inneren Wannenumfangs, in dem eine große Anzahl von passend ausgerichteten Hydrojets untergebracht ist.

**GHOST.
НЕВИДИМЫЙ ГИДРОМАССАЖ.
СКРЫТАЯ ТЕХНОЛОГИЯ, ВИДИМЫЙ ДИЗАЙН.**

Наконец создан действительно невидимый гидромассажный бассейн, позволяющий проектировать решения чрезвычайной дизайнерской чистоты, полностью свободный от вентиляционных отверстий и внешних форсунок. Система характеризуется тонкой "прорезью" по внутреннему периметру, в которой скрывается большое количество ориентируемых форсунок.

GHOST.
نظام التدليك المائي الخفي.
يخفي التكنولوجيا ويبرز ويسلط الضوء على التصميم
أخيراً تم تصنيع نظام التدليك المائي المخفي فعلاً، والذي
يسمح بتنفيذ حلول تصميمية تضمن نظافة متناهية، لأحواض
خالية تماماً من الفتحات والتدفقات الخارجية.
يتميز النظام بوجود شق رفيع حول المحيط الداخلي يمد بكمية
كبيرة من التدفقات يتم توجيهها بشكل مناسب.

ghost

HIDDEN ENERGY

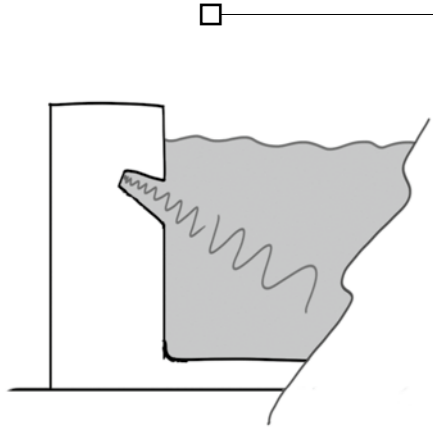

I micro getti dell'idromassaggio sono nascosti lungo la sottile fessura perimetrale, che caratterizza l'innovativo design della vasca.

The micro jets of the hydromassage system are concealed along the thin inside edge, the distinguishing feature of the tub's innovative design.

Les micro jets de la baignoire d'hydromassage sont dissimulés le long de la mince fente du pourtour, qui caractérise le design original de la baignoire.

Los microchorros del hidromasaje están escondidos a lo largo de la fina ranura perimetral, que caracteriza el innovador diseño de la bañera.

Die Mikrodüsen des Hydromassage-Systems sind in dem schmalen Schlitz im Wannenninneren versteckt, durch den das innovative Design der Wanne ermöglicht wird.

Гидромассажные МИКРО-форсунки спрятаны в тонком углублении, расположенном по периметру ванны и являющемся инновативным элементом ее дизайна.

إن التدفقات الصغيرة للتدليك المائي، هي مخفية على طول الشق المحيطي الرفيع الذي ينفرد به تصميم هذا الحوض.

INVISIBLE DRAIN

L'innovazione si esprime nella componentistica tecnica totalmente incorporata in una fessura della vasca, compreso il meccanismo di troppo pieno sifonato.

Its innovation is seen in the tub's technical hardware completely built into a gap space, including the siphon overflow.

L'innovation s'exprime dans les composants techniques qui sont entièrement encastrés dans une fente de la baignoire, y compris le mécanisme de trop-plein par siphon.

La innovación se pone de manifiesto en los elementos técnicos, totalmente incorporados en una ranura de la bañera, incluido el mecanismo de rebosamiento provisto de sifón.

Das völlig neue Konzept ermöglicht eine vollständige Unterbringung der technischen Komponenten, einschließlich des Überlaufsiphons, in einem Spalt innerhalb der Wanne.

Еще одна инновация - полностью встроенные технические узлы, в том числе сифонная система перелива, скрытые в углублении ванны.

يتوضح الابداع من خلال الأجزاء التقنية المدمجة بالكامل في شق في الحوض، ويشمل هذا آلية الامتلاء الزائد المزودة بأنبوب ماص.

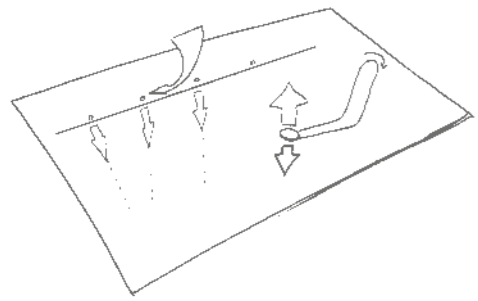

WATER WAVES

Il benefico effetto dell'idromassaggio piacevolmente potenziato attraverso l'immissione di aria.

Air bolsters the healthful benefits of the hydromassage to pleasant effect.

L'effet bénéfique de l'hydromassage est agréablement amélioré grâce à l'introduction d'air.

El beneficioso efecto del hidromasaje se potencia agradablemente mediante la entrada de aire.

Die wohltuende Wirkung der Hydromassage wird durch die Zufuhr von Luft auf das angenehmste verstärkt.

Благоприятное воздействие гидромассажа усилено системой вброса воздуха.

تزداد فوائد التدليك المائي بفضل تدفق الهواء المدفوع الذي يعمل على تعزيز التدليك المائي بشكل لطيف ومرح.

ALL AROUND

Il benessere del bagno diventa avvolgente ed uniforme, attraverso l'energia dell'idromassaggio e l'equilibrio della cromoterapia, distribuiti lungo tutto il perimetro della vasca.

The pleasure of the bath envelops and embraces from every side, with the energy of the hydromassage and the balance of colour therapy distributed along the tub's entire edge.

Le bien-être du bain devient enveloppant et uniforme, grâce à l'énergie de l'hydromassage et à l'équilibre de la chromothérapie, distribués tout le long du pourtour de la baignoire.

El baño proporciona un bienestar envolvente y uniforme gracias a la energía del hidromasaje y al equilibrio de la cromoterapia, que se distribuyen por todo el perímetro de la bañera.

Dank der Energie der Hydromassage und der Gleichmäßigkeit der Farblichttherapie, die sich rund um das Wannenninnere gleichmäßig ausbreitet, wird das Bad zu einem einhüllenden Wohlfühlerlebnis.

Благотворное влияние усиливается благодаря устройствам энергичного гидромассажа и хромотерапии, расположенным вдоль всего периметра ванны.

بهذا الشكل يتحول الاستحمام إلى فوائد كبيرة تلف الجسم وتحتضنه من خلال طاقة التدليك المائي والتوازن الذي يوفره العلاج بالألوان على طول محيط الحوض.

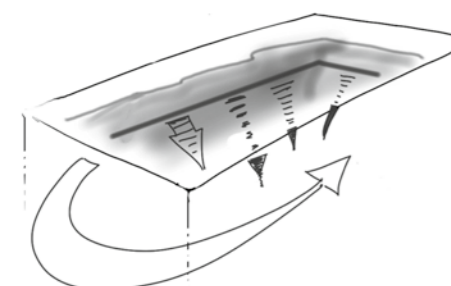
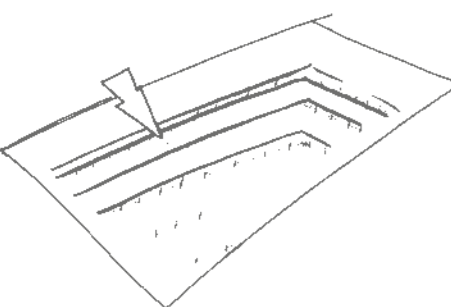

CROMOTERAPIA. TUTTI I COLORI DEL BENESSERE

Anche l'illuminazione a led multicolore è nascosta all'interno.

Il risultato è una lama di luce che movimenta "magicamente" l'idromassaggio nella vasca.

Tutto l'hardware è invisibile, non ci sono rubinetti e il troppo pieno sifonico evita le antiestetische forature sulla superficie interna della vasca.

COLOUR THERAPY. ALL THE COLOURS OF WELL-BEING

The led lighting system is also hidden inside. This creates a blade of light that "magically" animates the hydromassage inside the tub. All the hardware is concealed. There are no faucets and the siphon overflow makes no ugly holes on the tub's inner surface.

CHROMOTHÉRAPIE. TOUTES LES COULEURS DU BIEN-ÊTRE

L'éclairage par LED multicolore est lui aussi dissimulé à l'intérieur. Une lame de lumière anime par magie l'hydromassage dans la baignoire. Les composants sont parfaitement invisibles: pas de robinet et le trop-plein par siphon permet d'éviter les trous peu esthétiques sur la surface interne de la baignoire.

CROMOTERAPIA. TODOS LOS COLORES DEL BIENESTAR

También la iluminación multicolor por led está escondida en el interior. El resultado es una luz laminada que mueve "mágicamente" el hidromasaje en la bañera. Toda la instalación es invisible, no hay grifos y el rebosamiento con sifón evita antiestéticos orificios en la superficie interior de la bañera.

FARBLICHTTHERAPIE. ALLE FARBEN DES WOHLBEFINDENS

Auch die Beleuchtung mit farbigen LEDs ist im Inneren versteckt. Das Ergebnis ist eine Art Lichtschneide, die "wie durch Zauber" die Hydromassage in der Wanne bewegt. Alle Hardware-Komponenten sind unsichtbar; es gibt keine Wasserhähne, und dank des Überlaufsiphons werden die unschönen Öffnungen im Wannenninneren vermieden.

ХРОМОТЕРАПИЯ. ВСЕ ЦВЕТА УДОВОЛЬСТВИЯ

Система разноцветного светодиодного освещения также расположена внутри ванны. Это позволят создать эффект магического движения света в толще воды. Все оборудование полностью скрыто от глаз, отсутствуют также краны, а сифонный перелив воды позволяет избежать мало эстетичных отверстий на поверхности ванны.

العلاج بالألوان كافة الألوان التي تبعث على الراحة

أما الإضاءة متعددة الألوان بمصابيح الليد فهي الأخرى تتميز بكونها مخفية، والنتيجة هي الحصول على شريط ضوئي يعمل على تحريك التدليك المائي في الحوض بطريقة خلابة و"سحرية". إن المكونات المادية "هاردوير" مخفية هي الأخرى، ولا توجد حنفيات، أما أداة الامتلاء الزائد المزودة بأنبوب ماص فليس فيها ثقب غير جمالية على السطح الداخلي للحوض.

BIANCO
White
Blanc
Blanco
Weiß
Белый
أبيض

ROSSO
Red
Rouge
Rojo
Rot
Красный
أحمر

ARANCIO
Orange
Orange
Naranja
Orange
Оранжевый
برتقالي

GIALLO
Yellow
Jaune
Amarillo
Gelb
Желтый
أصفر

VERDE
Green
Vert
Verde
Grün
Зеленый
أخضر

AZZURRO
Light blue
Bleu ciel
Azul claro
Hellblau
Голубой
أزرق غامق

BLU
Blue
Bleu foncé
Azul oscuro
Dunkelblau
Синий
أزرق

VIOLA
Violet
Violet
Morado
Violett
Фиолетовый
بنفسجي

ZEN
280 x 235 x H 85 CM



PAGE 12

ZEN ACTIVE
300 x 235 x H 85 CM



PAGE 18

REST
240 x 195 x H 85 CM



PAGE 22

WAVE
235 x 235 x H 98 CM



PAGE 26

MUSE
280 x 235 x H 98 CM



PAGE 30

MAYA
260 x 205 x H 95 CM



PAGE 36

FUSION ACTIVE 230
230 x 200 x H 67 CM



PAGE 40

FUSION SPA 230
230 x 180 x H 67 CM



PAGE 45

FUSION SPA 200
Ø 200 x H 67 CM



PAGE 48

FUSION SPA 231
230 x 150 x H 67 CM



PAGE 52

FUSION SPA 220
220 x 120 x H 67 CM



PAGE 54

DOTAZIONI/OPTIONALS
FEATURES/OPTIONALS



PAGE 56



GHOST
AN EXCLUSIVE TREESSE PATENT

ZEN
280 x 235 x H 85 CM





ZEN
280 x 235 x H 85 CM



ZEN
280x235xH85 CM



SADLER
DESIGN

ZEN ACTIVE

GHOST
AN EXCLUSIVE TREESSE PATENT

ZEN ACTIVE
300 x 235 x H 85 CM

BIG BANG SISTEMA AUDIO
Ø 55 x H 55 CM



ZEN ACTIVE
300 x 235 x H 85 CM



SADLER
DESIGN

REST

GHOST
AN EXCLUSIVE TREESSE PATENT

REST
240 x 195 x H 85 CM





REST
240 x 195 x H 85 CM

24

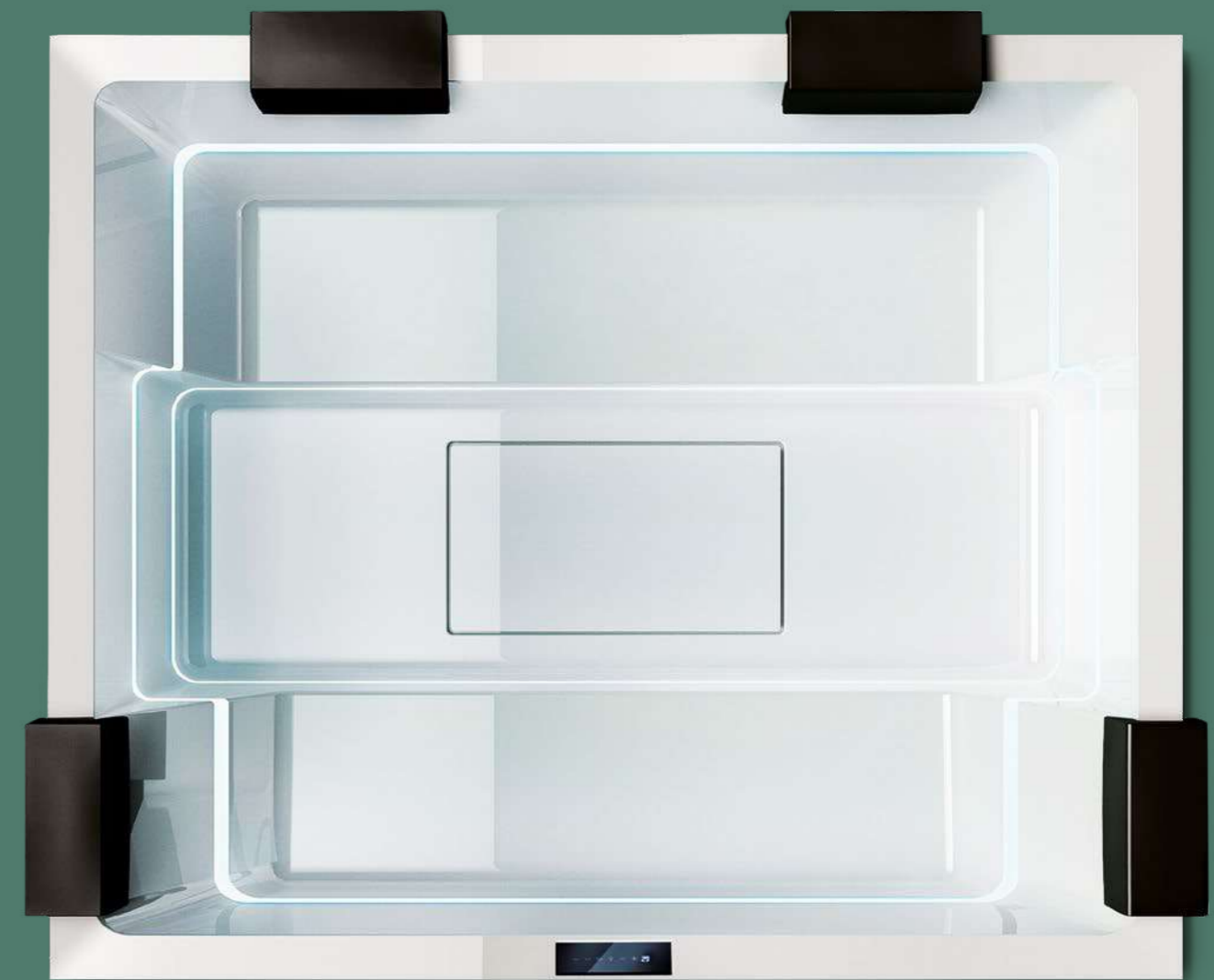

25



GHOST
AN EXCLUSIVE TREESSE PATENT



WAVE
235 x 235 x H 98 CM

BIG BANG SISTEMA AUDIO
Ø 55 x H 55 CM



WAVE
235 x 235 x H 98 CM



SADLER
DESIGN

MUSE

GHOST
AN EXCLUSIVE TREESSE PATENT

MUSE
280 x 235 x H 98 CM





MUSE
280 x 235 x H 98 CM

BIG BANG SISTEMA AUDIO
Ø 55 x H 55 CM



MUSE
280 x 235 x H 98 CM





GHOST
AN EXCLUSIVE TREESSE PATENT

MAYA
260 x 205 x H 95 CM





MAYA
260 x 205 x H 95 CM



SADLER
DESIGN

FUSION
ACTIVE
230

GHOST
AN EXCLUSIVE TREESSE PATENT



FUSION ACTIVE 230
230 x 200 x H 67 CM



FUSION ACTIVE 230
230 x 200 x H 67 CM



SADLER
DESIGN

FUSION SPA

GHOST
AN EXCLUSIVE TREESSE PATENT

FUSION SPA 230
230 x 180 x H 67 CM



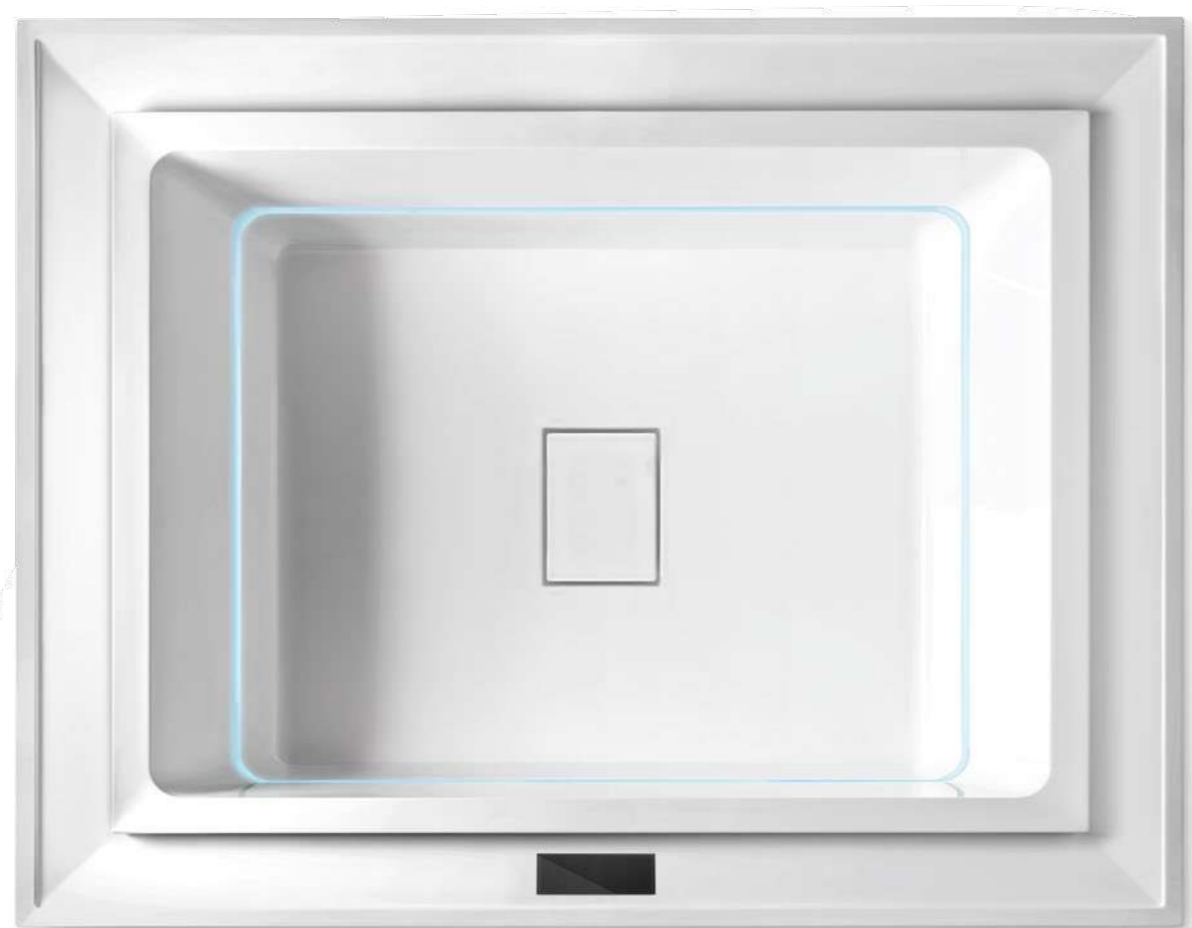

FUSION SPA 230
230 x 180 x H 67 CM



FUSION SPA 200
Ø 200 x H 67 CM





FUSION SPA 200
Ø 200 x H 67 CM





FUSION SPA 231
230 x 150 x H 67 CM



FUSION SPA 220
220 x 120 x H 67 CM

PANNELLI

PANELS . PANNEAUX . PANELES . PANELE . ПАНЕЛЕЙ . ألواح



VETRORESINA BIANCO
White fibreglass
Fibre de verre blanche
Fibra de vidrio blanco
Glasfaser weiß
Стеклопластик белый
ألواح زجاجية بيضاء

ZEN
ZEN ACTIVE
REST
WAVE
MAYA
MUSE
FUSION ACTIVE 230
FUSION SPA 230
FUSION SPA 231
FUSION SPA 200
FUSION SPA 220

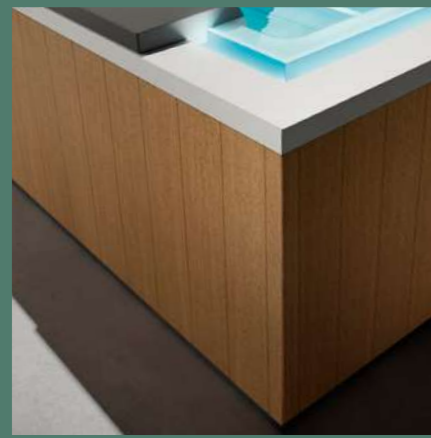

EFFETTO LEGNO
Wood effect
Effet bois
Efecto madera
Holzeffekt
Эффект дерева
بمظهر الخشب

ZEN
ZEN ACTIVE
REST
WAVE
MAYA
MUSE



EFFETTO LEGNO DARK
Dark wood effect
Effet bois dark
Efecto madera oscura
Holzeffekt dunkel
Эффект темного дерева
بمظهر الخشب الداكن

ZEN
ZEN ACTIVE
REST
WAVE
MAYA
MUSE

DISPLAY

DISPLAY . AFFICHEUR . PANTALLA . DISPLAY . ДИСПЛЕЙ . شاشة

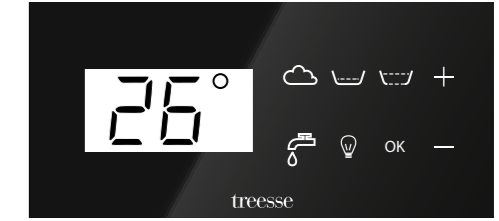

PRO / PR1					OK			
ZEN ZEN ACTIVE	IDROMASSAGGIO 1 Hydromassage 1 Hydromassage 1 Hidromasaje 1 Hydromassage 1 Гидромассаж 1 تدليك مائي 1	IDROMASSAGGIO 2 Hydromassage 2 Hydromassage 2 Hidromasaje 2 Hydromassage 2 Гидромассаж 2 تدليك مائي 2	CARICO ACQUA Water filling Remplissage eau Llenado de agua Wassereinlauf Забор воды الماء بالمياه	AIRPOOL	CONFERMA/SOTTOMENU Confirm/Submenu Confirmer/Sous-menu Confirmación/Submenú Bestätigen/Untermenü Подтвердить/Подменю تأكيد / قائمة فرعية	CROMOTERAPIA Colour therapy Chromothérapie Cromoterapia Farblichttherapie Хромотерапия علاج بالالوان	REGOLAZIONE TEMPERATURA/FUNZIONI Temperature adjustment/functions Réglage température/fonctions Regulación de la temperatura/funciones Temperatureinstellung/Funktionen Регулировка температуры/функции تعديل الحرارة / الوظائف	

SPA / SP1

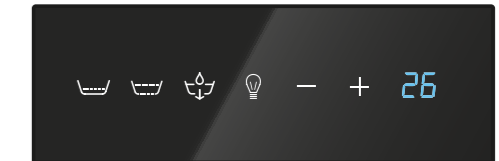

FUSION ACTIVE 230 FUSION SPA 230 FUSION SPA 231 FUSION SPA 200 FUSION SPA 220 REST ZEN ZEN ACTIVE						
	IDROMASSAGGIO 1 Hydromassage 1 Hydromassage 1 Hidromasaje 1 Hydromassage 1 Гидромассаж 1 تدليك مائي 1	IDROMASSAGGIO 2 Hydromassage 2 Hydromassage 2 Hidromasaje 2 Hydromassage 2 Гидромассаж 2 تدليك مائي 2	CARICO/SCARICO ACQUA Water filling/draining Remplissage/évacuation eau Llenado/vaciado de agua Wassereinlauf/entleerung Забор/слив воды مأ / تفريغ المياه	CROMOTERAPIA Colour therapy Chromothérapie Cromoterapia Farblichttherapie Хромотерапия علاج بالالوان	REGOLAZIONE TEMPERATURA/FUNZIONI Temperature adjustment/functions Réglage température/fonctions Regulación de la temperatura/funciones Temperatureinstellung/Funktionen Регулировка температуры/функции تعديل الحرارة / الوظائف	

PLUS

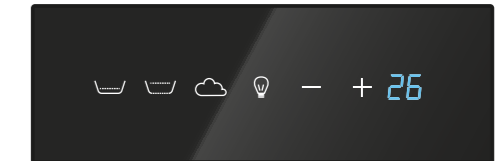

MAYA MUSE WAVE						
	IDROMASSAGGIO 1 Hydromassage 1 Hydromassage 1 Hidromasaje 1 Hydromassage 1 Гидромассаж 1 تدليك مائي 1	** IDROMASSAGGIO 2 Hydromassage 2 Hydromassage 2 Hidromasaje 2 Hydromassage 2 Гидромассаж 2 تدليك مائي 2	AIRPOOL	CROMOTERAPIA Colour therapy Chromothérapie Cromoterapia Farblichttherapie Хромотерапия علاج بالالوان	REGOLAZIONE TEMPERATURA/FUNZIONI Temperature adjustment/functions Réglage température/fonctions Regulación de la temperatura/funciones Temperatureinstellung/Funktionen Регулировка температуры/функции تعديل الحرارة / الوظائف	

** Solo per Muse / for Muse only / uniquement pour Muse / solo para Muse / nur für Muse / Только Muse / فقط ل موسي

SISTEMA DI FILTRAGGIO A SABBIA PER:

SAND FILTER SYSTEM FOR:
SYSTÈME DE FILTRAGE À SABLE POUR:
SISTEMA DE FILTRACIÓN CON ARENA PARA:
SANDFILTERSYSTEM FÜR:
СИСТЕМА ФИЛЬТРАЦИИ ПЕСОЧНЫЕ ДЛЯ:
نظام فلترة من الرمال ل:

FUSION SPA 230
FUSION SPA 231
FUSION SPA 200
FUSION SPA 220
REST
ZEN

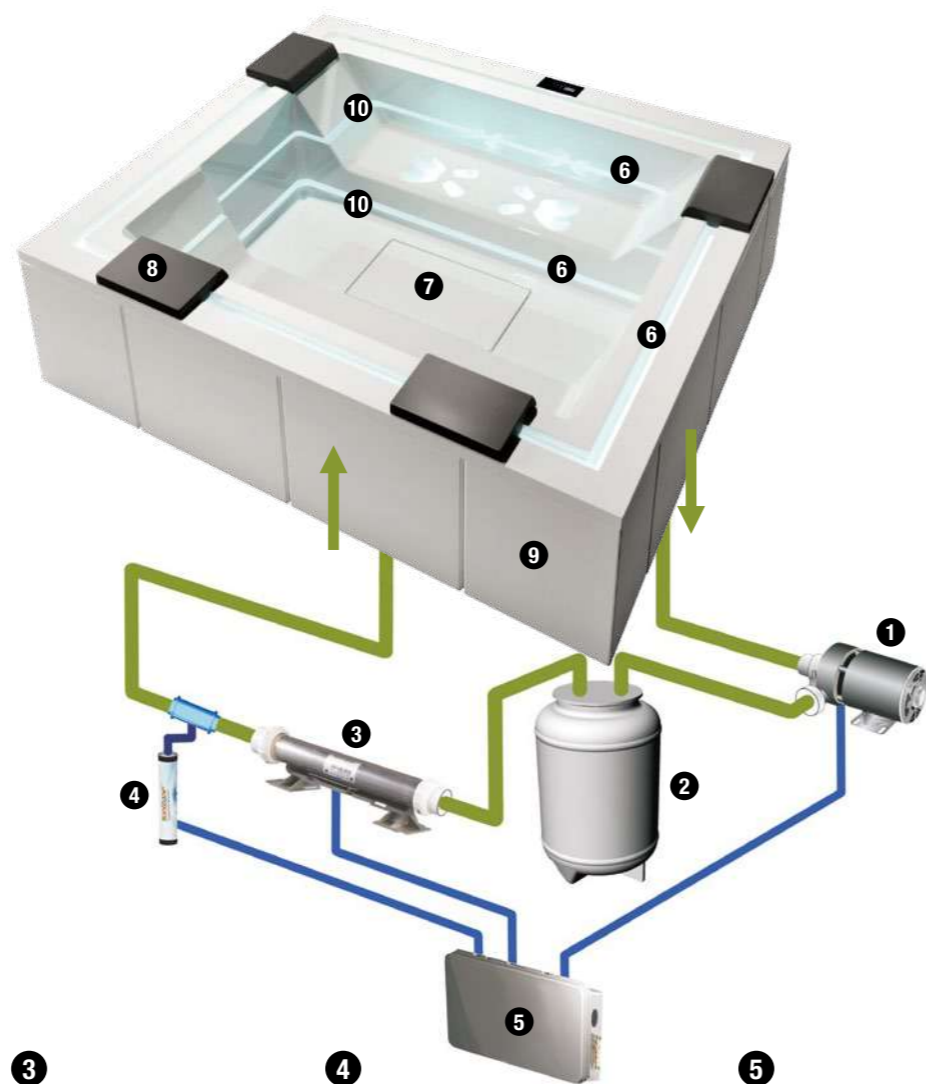

1
POMPA RICIRCOLO
Recirculation pump
Pompe de recirculation
Bomba de recirculación
Umwälzpumpe
Рециркуляционный насос
مضخة إعادة التدوير

2
FILTRO SABBIA
Sand filter
Filtre à sable
Filtro de arena
Sandfilter
Песочный фильтр
مرشح رملي

3
RISCALDATORE
Heater
Réchauffeur
Calentador
Heizelement
Нагреватель
أداة تسخين

4
OZONIZZATORE
Ozonator
Ozoniseur
Ozonizador
Ozongerät
Озонатор
أداة توليد الأوزون

5
CENTRALINA
Control panel
Centrale
Central
Steuerung
Блок управления
منظومة تحكم

6
LED PERIMETRALI
Leds along the edge
LED périmétriques
Led perimetrales
Umfangs-LEDs
Светодиоды по периметру
أضواء الليد على المحيط الخارجي

7
**CARICO E SCARICO
CON AUTODRENAGGIO**
Filling and self-draining
Remplissage et évacuation
avec auto-drainage
Llenado y vaciado
con autodrenaje
Einlauf und Ablauf mit
Selbstentleerung
Забор и слив воды с автодренажем
تعبئة وتفريغ مع تصريف ذاتي

8
CUSCINI
Cushions
Coussins
Cojines
Kissen
Подушки
وسائد

9
PANNELLI
Panels
Panneaux
Paneles
Pannele
Панели
ألواح

10
**IDROMASSAGGIO
GHOST**
Ghost System hydromassage
Hydromassage Ghost
Hidromasaje Ghost
Hydromassage Ghost
Гидромассаж Ghost
تدليك مائي
Ghost

SISTEMA DI FILTRAGGIO A CARTUCCIA PER:

CARTRIDGE FILTER SYSTEM FOR:
SYSTÈME DE FILTRAGE À CARTOUCHE POUR:
SISTEMA DE FILTRACIÓN POR CARTUCHOS PARA:
PATRONENFILTERSYSTEM FÜR:
СИСТЕМА КАРТРИДЖНОЙ ФИЛЬТРАЦИИ ДЛЯ:
خرطوشة منظومة الترشيح ل:

FUSION ACTIVE 230
MAYA
MUSE
WAVE
ZEN ACTIVE

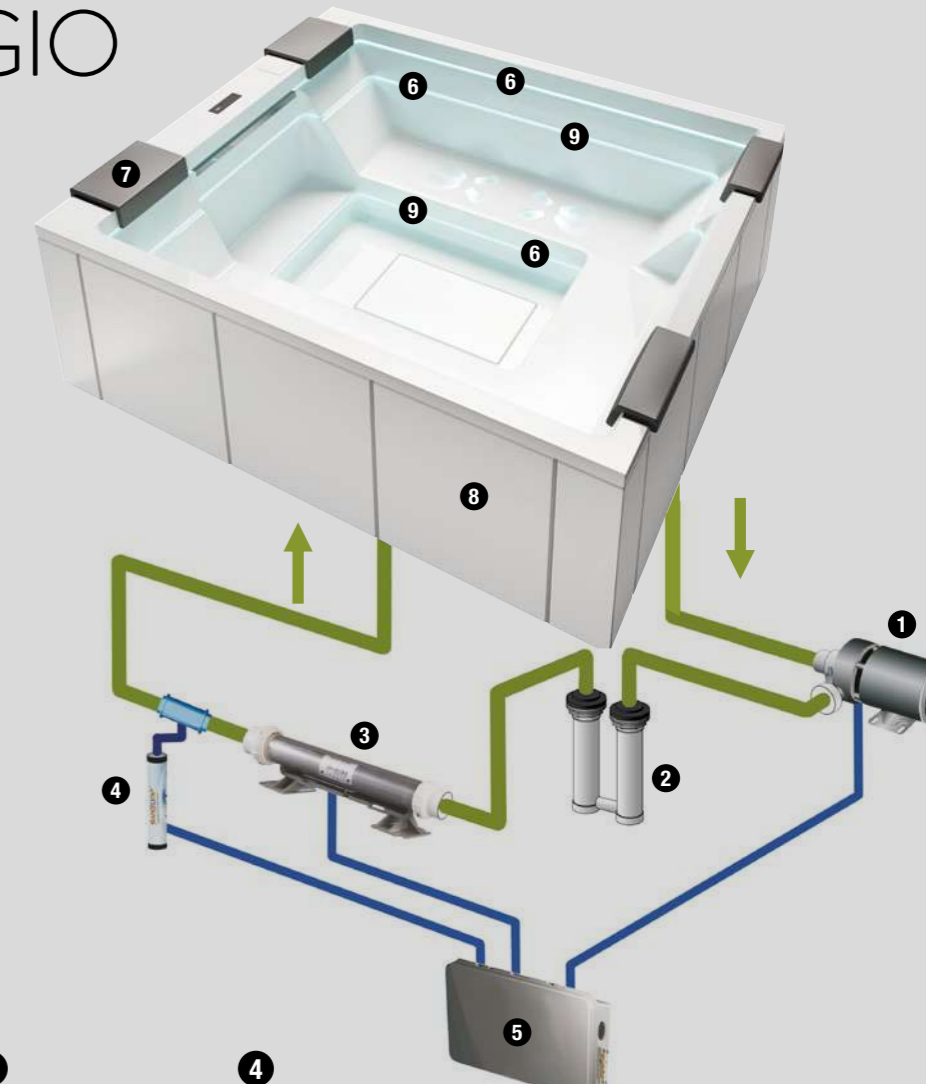

1
POMPA RICIRCOLO
Recirculation pump
Pompe de recirculation
Bomba de recirculación
Umwälzpumpe
Рециркуляционный насос
مضخة إعادة التدوير

2
FILTRI A CARTUCCIA
Cartridge filters
Filtre à cartouche
Filtros de cartuchos
Patronenfilter
Патронные фильтры
مرشّح بخروطوشة

3
RISCALDATORE
Heater
Réchauffeur
Calentador
Heizelement
Нагреватель
أداة تسخين

4
OZONIZZATORE
Ozonator
Ozoniseur
Ozonizador
Ozongerät
Озонатор
أداة توليد الأوزون

5
CENTRALINA
Control panel
Centrale
Central
Steuerung
Блок управления
منظومة تحكم

6
LED PERIMETRALI
Leds along the edge
LED périmétriques
Led perimetrales
Umfangs-LEDs
Светодиоды по периметру
أضواء الليد على المحيط الخارجي

7
CUSCINI
Cushions
Coussins
Cojines
Kissen
Подушки
وسائد

8
PANNELLI
Panels
Panneaux
Paneles
Pannele
Панели
ألواح

9
**IDROMASSAGGIO
GHOST**
Ghost System hydromassage
Hydromassage Ghost
Hidromasaje Ghost
Hydromassage Ghost
Гидромассаж Ghost
تدليك مائي
Ghost



COPERTURA TERMICA COMPLETA (OPTIONAL)

THERMAL COVER (SUPPLIED AS OPTIONAL)
COUVERTURE THERMIQUE COMPLÈTE (OPTION)
CUBIERTA TÉRMICA COMPLETA (OPCIONAL)
VOLLSTÄNDIGE WÄRMEABDECKUNG (OPTION)
ПОЛНАЯ ТЕРМОКРЫШКА (ОПЦИОНАЛЬНО)
غطاء عزل حراري كامل (اختياري)

Copertura per minipiscina idromassaggio da esterno.
Copertura in poliuretano espanso con rivestimento in pelle sintetica, cinghie di bloccaggio.
Colore: grigio.

Cover for outdoor hydro spa.
Foamed cover made of vinyl leather, with strap and lock.
Colour: grey.

Couverture pour mini-piscine à hydromassage pour l'extérieur.
Protection en polyuréthane expansé avec revêtement en similicuir, courroies de blocage.
Couleur : gris.

Cubierta para minipiscina de hidromasaje de exterior.
Cubierta de poliuretano expandido con revestimiento en piel sintética, correas de bloqueo.
Color: gris.

Abdeckung für Außen-Mini-Pool mit Hydromassage.
Abdeckung aus Polyurethanschaum mit Verkleidung aus Kunstleder, Halteriemchen.
Farbe: grau.

Внешняя крышка для внешнего мини-бассейна с гидромассажем.
Крышка из вспененного полиуретана с отделкой из искусственной кожи, блокировочные ремни.
Цвет: серый.

غطاء خارجي لحمام سباحة التدليك المائي .
غطاء من البوليوريثان المتمدد مع تجليده بجلد صناعي , وأحزمة تثبيت .
اللون : رمادي .



KIT FILTRI

FILTER KIT
KIT FILTRES
KIT FILTROS
FILTERSATZ
КОМПЛЕКТ ФИЛЬТРОВ
طقم فلاتر

Kit per sostituzione filtri.

Replacement filter kit.

Kit pour remplacement filtres.

Kit de sustitución de filtros.

Ausstattung für Filteraustausch.

Набор для замены фильтров.

طقم لإستبدال الفلاتر.



ASPIRATORE DI FONDO

VACUUM CLEANER
ASPIRATEUR DE FOND
ASPIRADOR DE FONDO
ABSAUGER
АСПИРАТОР НА ДНЕ
شفاط قاع

Rimuove impurità e sporczia.

Sand and dirt remover.

Élimine les impuretés et la saleté.

Elimina la suciedad y las impurezas.

Entfernt Unreinheiten und Schmutz.

удаляет грязь и очищает.

إزالة الشوائب والإتساخات.



KIT TRATTAMENTO ACQUA

WATER TREATMENT KIT
KIT TRAITEMENT DE L'EAU
KIT DE TRATAMIENTO DEL AGUA
WASSERAUFBEREITUNGS-SET
НАБОР ДЛЯ ОБРАБОТКИ ВОДЫ
طقم معالجة المياه

Il kit di manutenzione contiene ciò che serve per tenere pulita la minipiscina idromassaggio da esterno e proteggerla dalla sporczia: misurazione del valore del PH e del Bromo. Prodotti per abbassare/alzare il valore del PH.

The starter kit contains everything you need to keep the outdoor hydro spa clean and protect it against dirt: PH measuring device, chlorine test. Agent for reducing/increasing the PH value.

Le kit d'entretien contient le nécessaire pour préserver la propreté de la mini-piscine à hydromassage pour l'extérieur et la protéger contre la saleté: mesure de la valeur de PH et du Brome. Produits pour réduire / augmenter la valeur du PH.

El kit de mantenimiento contiene todo lo necesario para mantener limpia la minipiscina de hidromasaje desde el exterior y protegerla de la suciedad: medición del valor de PH y de bromo. Productos para reducir/aumentar el valor del Ph.

Die Wartungs-Ausstattung enthält alles, was benötigt wird, um den Außen-Mini-Pool mit Hydromassage sauber zu halten und vor Schmutz zu bewahren: Messgeräte für PH-Wert und Brom. Produkte zum Erhöhen / Senken des PH-Werts.

Набор для обслуживания содержит то, что необходимо, чтобы поддерживать мини-бассейн с гидромассажем под открытым небом в чистоте и защищать его от грязи: измерение уровня PH и брома. Продукты для увеличения / уменьшения PH.

طقم أدوات الصيانة ويشتمل على ما يلزم للحفاظ على نظافة حمام سباحة التدليك من الخارج وحمايته من الإتساخات: يقوم بقياس قيم PH والبروم. منتجات لخفض/رفع قيم PH .

GHOST	ZEN PRO	ZEN SPA	ZEN ACTIVE PR1	ZEN ACTIVE SP1	REST	MUSE	WAVE	MAYA	FUSION ACTIVE 230
Dimensioni (lung. x largh. x alt.) Size (length x width x height) Dimensions (long. x larg. x haut.) Dimensiones (largo x ancho x alto)	280 x 235 x 85 CM	280 x 235 x 85 CM	300 x 235 x 85 CM	300 x 235 x 85 CM	240 x 195 x 85 CM	280 x 235 x 98 CM	235 x 235 x 98 CM	260 x 205 x 95 CM	230 x 200 x 67 CM
Sistema filtrante Filter system Système filtrant Sistema de filtración	Sabbia Sand Sable Arena	Sabbia Sand Sable Arena	Cartuccia Cartridge Cartouche Cartucho	Cartuccia Cartridge Cartouche Cartucho	Sabbia Sand Sable Arena	Cartuccia Cartridge Cartouche Cartucho	Cartuccia Cartridge Cartouche Cartucho	Cartuccia Cartridge Cartouche Cartucho	Cartuccia Cartridge Cartouche Cartucho
Numero posti Number of seats Nombre de places Número de plazas	5 / 6	5 / 6	5 / 6	5 / 6	5 / 6	6 / 7	5 / 6	5 / 6	2
Riempimento vasca automatico Automatic tub filling Remplissage automatique baignoire Llenado automático de la bañera	Si Yes Oui Si	Si Yes Oui Si	Si Yes Oui Si	Si Yes Oui Si	Si Yes Oui Si	-	-	-	Si Yes Oui Si
Svuotamento vasca automatico Automatic tub draining Vidage automatique baignoire Vaciado automático de la bañera	Si Yes Oui Si	Si Yes Oui Si	Si Yes Oui Si	Si Yes Oui Si	Si Yes Oui Si	-	-	-	Si Yes Oui Si
Numero getti idro superiori Number of upper hydro jets Nombre de jets hydromassage supérieurs Número de chorros hidro superiores	24	24	24	24	24	24	24	24	18
Numero getti idro inferiori Number of lower hydro jets Nombre de jets hydromassage inférieurs Número de chorros hidro inferiores	16	(16 opt)	16	(16 opt)	(16 opt)	16	16	16	-
Idromassaggio più cromoterapia su seduta Hydromassage and colour therapy on seat Hydromassage plus chromothérapie sur assise Hidromasaje y cromoterapia en asiento	(8 opt)	-	(8 opt)	-	-	(8 opt)	-	-	-
Airpool fondo Bottom airpool Airpool fond Airpool fondo	24	-	24	-	-	(24 opt)	(24 opt)	(24 opt)	-
Airpool seduta Seat airpool Airpool assise Airpool asiento	(47 opt)	-	(47 opt)	-	-	(47 opt)	(40 opt)	(47 opt)	-
Impianto di riscaldamento Heating system Installation de réchauffage Sistema de calentamiento	3Kw	3Kw	3Kw	3Kw	3Kw	3Kw	3Kw	3Kw	3Kw
Ozonizzatore Ozonator Ozoniseur Ozonizador	Si Yes Oui Si	Si Yes Oui Si	Si Yes Oui Si	Si Yes Oui Si	opt	opt	opt	opt	Si Yes Oui Si
Cromo led sfioro Edge mounted colour therapy LED light Chromothérapie led à effleurement Cromo led en el borde	Si Yes Oui Si	opt	Si Yes Oui Si	opt	-	Si Yes Oui Si	-	-	-
Cromo led superiore Upper colour therapy LED light Chromothérapie led supérieur Cromo led superior	opt	opt	opt	opt	opt	opt	Si Yes Oui Si	Si Yes Oui Si	opt
Cromo led inferiore Lower colour therapy LED light Chromothérapie led inférieur Cromo led inferior	opt	opt	opt	opt	opt	opt	opt	opt	-
Cuscino Cushion Coussin Cojín	opt	opt	opt	opt	opt	opt	opt	opt	-
Predisposizione scambiatore termico Fittings for heat exchange Disposition échange thermique Preinstalación del intercambiador de calor	opt	opt	opt	opt	opt	opt	opt	opt	opt
Pannelli laterali Side panels Panneaux latéraux Paneles laterales	opt	opt	opt	opt	opt	opt	opt	opt	opt
Copertura termica Thermal cover Couverture thermique Cubierta térmica	opt	opt	opt	opt	opt	opt	opt	opt	opt

FUSION SPA 230	FUSION SPA 200	FUSION SPA 231	FUSION SPA 220
230 x 180 x 67 CM	Ø 200 x 67 CM	230 x 150 x 67 CM	220 x 120 x 67 CM
Sabbia Sand Sable Arena	Sabbia Sand Sable Arena	Sabbia Sand Sable Arena	Sabbia Sand Sable Arena
2	2	2	1
Si Yes Oui Si	Si Yes Oui Si	Si Yes Oui Si	Si Yes Oui Si
Si Yes Oui Si	Si Yes Oui Si	Si Yes Oui Si	Si Yes Oui Si
18	18	18	12
-	-	-	-
-	-	-	-
-	-	-	-
3Kw	3Kw	3Kw	3Kw
Si Yes Oui Si	Si Yes Oui Si	Si Yes Oui Si	Si Yes Oui Si
-	-	-	-
opt	opt	opt	opt
-	-	-	-
opt	opt	opt	opt
-	-	-	-
opt	opt	opt	opt
opt	opt	opt	opt

GHOST	ZEN PRO	ZEN SPA	ZEN ACTIVE PR1	ZEN ACTIVE SP1	REST	MUSE	WAVE	MAYA	FUSION ACTIVE 230
Größe (Länge x Breite x Höhe) Размеры (дл. x шир. x выс.) الأبعاد (طولxعرضxارتفاع)	280 x 235 x 85 CM	280 x 235 x 85 CM	300 x 235 x 85 CM	300 x 235 x 85 CM	240 x 195 x 85 CM	280 x 235 x 98 CM	235 x 235 x 98 CM	260 x 205 x 95 CM	230 x 200 x 67 CM
Filtersystem Фильтрующая система نظام الترشيح	Sand Песок رمل	Sand Песок رمل	Patrone Фильтрующий элемент خرطوش	Patrone Фильтрующий элемент خرطوش	Sand Песок رمل	Patrone Фильтрующий элемент خرطوشة	Patrone Фильтрующий элемент خرطوشة	Patrone Фильтрующий элемент خرطوشة	Patrone Фильтрующий элемент خرطوشة
Anzahl Plätze Количество мест عدد الأماكن	5 / 6	5 / 6	5 / 6	5 / 6	5 / 6	6 / 7	5 / 6	5 / 6	2
Automatische Beckenbefüllung Автоматическое наполнение ванны ملا الحمام أوتوماتيكيا	Ja Да نعم	Ja Да نعم	Ja Да نعم	Ja Да نعم	Ja Да نعم	-	-	-	Ja Да نعم
Automatische Beckenentleerung Автоматический слив ванны تفريغ الحمام أوتوماتيكيا	Ja Да نعم	Ja Да نعم	Ja Да نعم	Ja Да نعم	Ja Да نعم	-	-	-	Ja Да نعم
Anzahl obere Hydrojets Количество верхних гидрофорсунок عدد فتحات تدفق المياه العلوية	24	24	24	24	24	24	24	24	18
Anzahl untere Hydrojets Количество нижних гидрофорсунок عدد فتحات تدفق المياه السفلية	16	(16 opt)	16	(16 opt)	(16 opt)	16	16	16	-
Hydromassage plus Farblichttherapie am Sitz Гидромассаж и хромотерапия на сиденье تدليك بالمياه بالإضافة لجلسة معالجة بالأضواء الملونة	(8 opt)	-	(8 opt)	-	-	(8 opt)	-	-	-
Airpool Boden Аэромассаж на дне قاع تدليك الهواء	24	-	24	-	-	(24 opt)	(24 opt)	(24 opt)	-
Airpool Sitz Аэромассаж на сиденье قعدة تدليك الهواء	(47 opt)	-	(47 opt)	-	-	(47 opt)	(40 opt)	(47 opt)	-
Heizanlage Система подогрева نظام التدفئة	3Kw	3Kw	3Kw	3Kw	3Kw	3Kw	3Kw	3Kw	3Kw
Ozongenerator Озоноатор مولد الأوزون	Ja Да نعم	Ja Да نعم	Ja Да نعم	Ja Да نعم	opt	opt	opt	opt	Ja Да نعم
Farb-LEDs entlang der Wasseroberfläche Хромотерапия светодиод по бортику حافة مضيئة بالليد	Ja Да نعم	opt	Ja Да نعم	opt	-	Ja Да نعم	-	-	-
Farb-LEDs oben Хромотерапия верхний светодиод إضاءة ليد عليا	opt	opt	opt	opt	opt	opt	Ja Да نعم	Ja Да نعم	opt
Farb-LEDs unten Хромотерапия нижний светодиод إضاءة ليد سفلى	opt	opt	opt	opt	opt	opt	opt	opt	-
Kissen Подушка وسادة	opt	opt	opt	opt	opt	opt	opt	opt	-
Voreinstellung für Wärmetauscher Выход под теплообменник تجهيزات للتبادل الحراري	opt	opt	opt	opt	opt	opt	opt	opt	opt
Seitenwände Боковые панели لوحات جانبية	opt	opt	opt	opt	opt	opt	opt	opt	opt
Wärmeabdeckung Термо-крышка غطاء حراري	opt	opt	opt	opt	opt	opt	opt	opt	opt

FUSION SPA 230	FUSION SPA 200	FUSION SPA 231	FUSION SPA 220
230 x 180 x 67 CM	Ø 200 x 67 CM	230 x 150 x 67 CM	220 x 120 x 67 CM
Sand Песок رمل	Sand Песок رمل	Sand Песок رمل	Sand Песок رمل
2	2	2	1
Ja Да نعم	Ja Да نعم	Ja Да نعم	Ja Да نعم
Ja Да نعم	Ja Да نعم	Ja Да نعم	Ja Да نعم
18	18	18	12
-	-	-	-
-	-	-	-
-	-	-	-
3Kw	3Kw	3Kw	3Kw
Ja Да نعم	Ja Да نعم	Ja Да نعم	Ja Да نعم
-	-	-	-
opt	opt	opt	opt
-	-	-	-
-	-	-	-
opt	opt	opt	opt
opt	opt	opt	opt
opt	opt	opt	opt

treesse

SADLER
DESIGN

ghost

plus

AN EXCLUSIVE TREESSE PATENT

L'IDROMASSAGGIO INVISIBILE ANCORA PIÙ PERFORMANTE

Il nuovo Ghost Plus rappresenta la massima efficienza funzionale del sistema Ghost nel rispetto delle forme e delle linee di questa nuova generazione di minipiscine. Le minipiscine dotate del sistema Ghost Plus rappresentano l'anello mancante tra i prodotti di design di alta gamma e quelli di fascia standard. Il nuovo design è caratterizzato da un taglio più importante, al cui interno sono alloggiati bocchette idromassaggio di maggiori dimensioni che vanno a integrare quelle già presenti. L'idromassaggio aumenta così le sue performance senza alterare in alcun modo la pulizia del design che ha caratterizzato questa collezione.

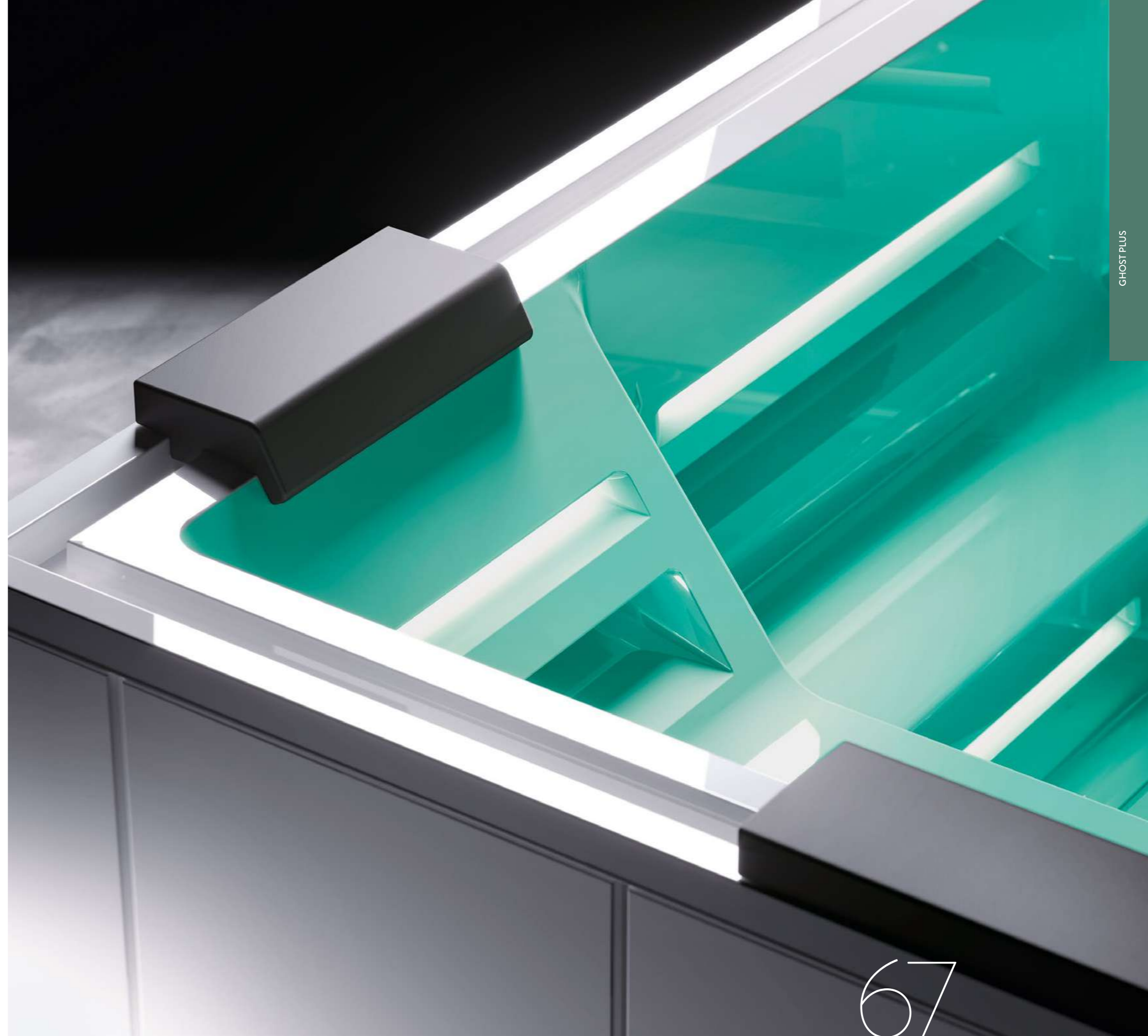

GHOST PLUS

GHOST PLUS.

THE EVEN HIGHER-PERFORMANCE INVISIBLE HYDROMASSAGE

The new Ghost Plus offers the maximum functional efficiency of the Ghost system as regards the shape and lines of these new-generation minipools. The minipools with the Ghost Plus system represent the missing link between high-end designer products and the standard range. The new design has a more outstanding layout, the interior of which houses larger-size hydro jets that integrate with those already included. This increases the hydromassage's performance without in any way altering the clean design that has characterised this collection.

GHOST PLUS.

L'HYDROMASSAGE INVISIBLE ENCORE PLUS PERFORMANT

Le nouveau Ghost Plus représente la plus grande efficacité fonctionnelle du système Ghost dans le respect des formes et les lignes de cette nouvelle génération de mini-piscines. Les mini-piscines dotées du système Ghost Plus représentent le maillon manquant entre les produits de design haut de gamme et les articles standards. Le nouveau design est caractérisé par une fente plus importante à l'intérieur de laquelle sont logées des buses d'hydromassage plus grandes qui complètent les buses existantes. L'hydromassage est ainsi de plus en plus performant sans altérer en aucun cas la netteté du design qui a caractérisé cette collection.

GHOST PLUS.

EL HIDROMASAJE INVISIBLE AÚN MÁS EFICAZ

El nuevo Ghost Plus representa la máxima eficiencia funcional del sistema Ghost en el respeto de las formas y de las líneas de esta nueva generación de minipiscinas. Las minipiscinas provistas del sistema Ghost Plus son el eslabón perdido entre los productos de diseño de alta gama y los de la franja estándar. El nuevo diseño se caracteriza por una ranura mayor, en cuyo interior se alojan las bocas de hidromasaje de mayor tamaño que se añaden a las ya presentes. El hidromasaje aumenta así su rendimiento sin alterar la limpieza del diseño que ha caracterizado a esta colección.

GHOST PLUS.

DIE UNSICHTBARE HYDROMASSAGE MIT NOCH BESSERER LEISTUNG

Das neue Ghost Plus steht für die maximale funktionelle Effizienz des Systems Ghost, mit seinen charakteristischen Formen und Linien für diese neue Generation von Minipools. Die Minipools mit System Ghost Plus schaffen die bisher fehlende Verbindung zwischen den Design-Produkten der obersten Preisklasse und den Standardprodukten. Das neue Design verfügt über einen breiteren Schlitz, in dem größere Hydromassagejets untergebracht sind, zusätzlich zu den bereits vorhandenen. Die Hydromassage wird somit noch leistungsfähiger, ohne Veränderung des sauberen Designs, durch das sich diese Kollektion schon immer auszeichnet.

GHOST PLUS.

НЕВИДИМЫЙ ГИДРОМАССАЖ СТАЛ ЕЩЕ БОЛЕЕ ЭФФЕКТИВЕН

Новый Ghost Plus - максимально эффективное решение системы Ghost, учитывающая формы и линии нового поколения мини-бассейнов. Мини-бассейны, оснащенные системой Ghost Plus, восполняют недостающее звено между дизайнерской продукцией высокого класса и стандартными бассейнами. Новый дизайн характеризуется более глубоким "разрезом", внутри которого размещены гидромассажные форсунки больших размеров, дополняющие уже имеющиеся. Таким образом, высокая эффективность этой гидромассажной ванны не нарушает чистоту дизайна, характерного для этой коллекции.

GHOST PLUS.

نظام التدليك المائي الخفي بأداء أكثر كفاءة
نظام Ghost Plus يمثل أقصى كفاءة ووظيفية ضمن منظومة Ghost ويتمشى مع أشكال وخطوط الجيل الجديد من المسابح الصغيرة.
تعتبر المسابح الصغيرة المجهزة بمنظومة Ghost Plus بمثابة الحلقة المفقودة بين المنتجات ذات التصميم المتطور العالي وبين تلك ذات التصميم الإعتيادي.
يتميز التصميم الجديد بخاصية هامة، حيث تسكن بداخله فوهات نظام التدليك المائي ذات أحجام كبيرة تتكامل مع تلك التي هي موجودة بالفعل.
وبهذا يزداد أداء نظام التدليك المائي كفاءة بدون أن يؤثر بأي شكل على أناقة التصميم المميز لهذه التشكيلة.

ghost
plus

HIDDEN ENERGY

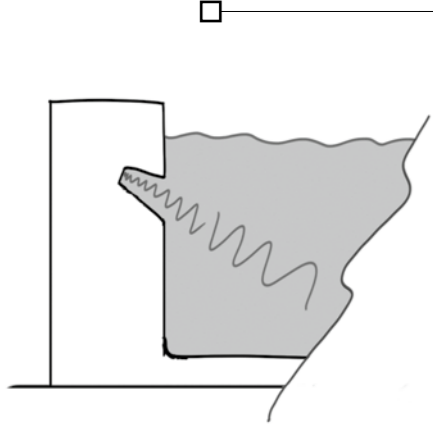

I micro getti dell'idromassaggio sono nascosti lungo la sottile fessura perimetrale, che caratterizza l'innovativo design della vasca.

The micro jets of the hydromassage system are concealed along the thin inside edge, the distinguishing feature of the tub's innovative design.

Les micro jets de la baignoire d'hydromassage sont dissimulés le long de la mince fente du pourtour, qui caractérise le design original de la baignoire.

Los microchorros del hidromasaje están escondidos a lo largo de la fina ranura perimetral, que caracteriza el innovador diseño de la bañera.

Die Mikrodüsen des Hydromassage-Systems sind in dem schmalen Schlitz im Wanneninneren versteckt, durch den das innovative Design der Wanne ermöglicht wird.

Гидромассажные МИКРО-форсунки спрятаны в тонком углублении, расположенном по периметру ванны и являющемся инновативным элементом ее дизайна.

إن التدفقات الصغيرة للتدليك المائي، هي مخفية على طول الشق المحيطي الرفيع الذي ينفرد به تصميم هذا الحوض.

INVISIBLE DRAIN

L'innovazione si esprime nella componentistica tecnica totalmente incorporata in una fessura della vasca, compreso il meccanismo di troppo pieno sifonato.

Its innovation is seen in the tub's technical hardware completely built into a gap space, including the siphon overflow.

L'innovation s'exprime dans les composants techniques qui sont entièrement encastrés dans une fente de la baignoire, y compris le mécanisme de trop-plein par siphon.

La innovación se pone de manifiesto en los elementos técnicos, totalmente incorporados en una ranura de la bañera, incluido el mecanismo de rebosamiento provisto de sifón.

Das völlig neue Konzept ermöglicht eine vollständige Unterbringung der technischen Komponenten, einschließlich des Überlaufsiphons, in einem Spalt innerhalb der Wanne.

Еще одна инновация - полностью встроенные технические узлы, в том числе сифонная система перелива, скрытые в углублении ванны.

يتوضح الابداع من خلال الأجزاء التقنية المدمجة بالكامل في شق في الحوض، ويشمل هذا آلية الامتلاء الزائد المزودة بأنبوب ماص.

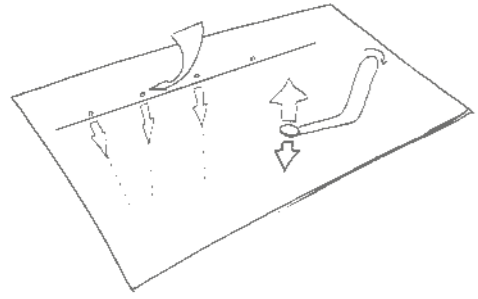

WATER WAVES

Il benefico effetto dell'idromassaggio piacevolmente potenziato attraverso l'immissione di aria.

Air bolsters the healthful benefits of the hydromassage to pleasant effect.

L'effet bénéfique de l'hydromassage est agréablement amélioré grâce à l'introduction d'air.

El beneficioso efecto del hidromasaje se potencia agradablemente mediante la entrada de aire.

Die wohltuende Wirkung der Hydromassage wird durch die Zufuhr von Luft auf das angenehmste verstärkt.

Благоприятное воздействие гидромассажа усилено системой вброса воздуха.

تزداد فوائد التدليك المائي بفضل تدفق الهواء المدفوع الذي يعمل على تعزيز التدليك المائي بشكل لطيف ومرح.

ALL AROUND

Il benessere del bagno diventa avvolgente ed uniforme, attraverso l'energia dell'idromassaggio e l'equilibrio della cromoterapia, distribuiti lungo tutto il perimetro della vasca.

The pleasure of the bath envelops and embraces from every side, with the energy of the hydromassage and the balance of colour therapy distributed along the tub entire edge.

Le bien-être du bain devient enveloppant et uniforme, grâce à l'énergie de l'hydromassage et à l'équilibre de la chromothérapie, distribués tout le long du pourtour de la baignoire.

El baño proporciona un bienestar envolvente y uniforme gracias a la energía del hidromasaje y al equilibrio de la cromoterapia, que se distribuyen por todo el perímetro de la bañera.

Dank der Energie der Hydromassage und der Gleichmäßigkeit der Farblichttherapie, die sich rund um das Wanneninnere gleichmäßig ausbreitet, wird das Bad zu einem einhüllenden Wohlfühlerlebnis.

Благотворное влияние усиливается благодаря устройствам энергичного гидромассажа и хромотерапии, расположенным вдоль всего периметра ванны.

بهذا الشكل يتحول الاستحمام إلى فوائد كبيرة تلف الجسم وتحتضنه من خلال طاقة التدليك المائي والتوازن الذي يوفره العلاج بالألوان على طول محيط الحوض.

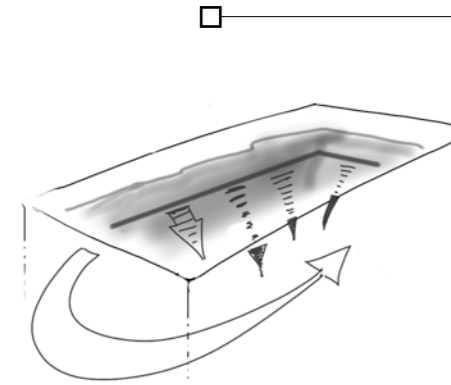
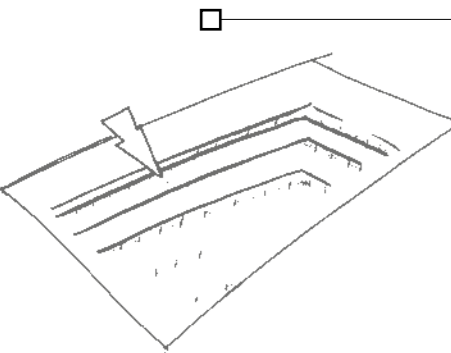

CROMOTERAPIA. TUTTI I COLORI DEL BENESSERE

Anche l'illuminazione a led multicolore è nascosta all'interno.

Il risultato è una lama di luce che movimenta "magicamente" l'idromassaggio nella vasca.

Tutto l'hardware è invisibile, non ci sono rubinetti e il troppo pieno sifonico evita le antiestetische forature sulla superficie interna della vasca.

COLOUR THERAPY. ALL THE COLOURS OF WELL-BEING

The led lighting system is also hidden inside. This creates a blade of light that "magically" animates the hydromassage inside the tub. All the hardware is concealed. There are no faucets and the siphon overflow makes no ugly holes on the tub's inner surface.

CHROMOTHÉRAPIE. TOUTES LES COULEURS DU BIEN-ÊTRE

L'éclairage par LED multicolore est lui aussi dissimulé à l'intérieur. Une lame de lumière anime par magie l'hydromassage dans la baignoire. Les composants sont parfaitement invisibles: pas de robinet et le trop-plein par siphon permet d'éviter les trous peu esthétiques sur la surface interne de la baignoire.

CROMOTERAPIA. TODOS LOS COLORES DEL BIENESTAR

También la iluminación multicolor por led está escondida en el interior. El resultado es una luz laminada que mueve "mágicamente" el hidromasaje en la bañera. Toda la instalación es invisible, no hay grifos y el rebosamiento con sifón evita antiestéticos orificios en la superficie interior de la bañera.

FARBLICHTTHERAPIE. ALLE FARBEN DES WOHLBEFINDENS

Auch die Beleuchtung mit farbigen LEDs ist im Inneren versteckt. Das Ergebnis ist eine Art Lichtschneide, die "wie durch Zauber" die Hydromassage in der Wanne bewegt. Alle Hardware-Komponenten sind unsichtbar; es gibt keine Wasserhähne, und dank des Überlaufsiphons werden die unschönen Öffnungen im Wanneninneren vermieden.

ХРОМОТЕРАПИЯ. ВСЕ ЦВЕТА УДОВОЛЬСТВИЯ

Система разноцветного светодиодного освещения также расположена внутри ванны. Это позволят создать эффект магического движения света в толще воды. Все оборудование полностью скрыто от глаз, отсутствуют также краны, а сифонный перелив воды позволяет избежать мало эстетичных отверстий на поверхности ванны.

العلاج بالألوان كافة الألوان التي تبعث على الراحة

أما الإضاءة متعددة الألوان بمصابيح الليد فهي الأخرى تتميز بكونها مخفية، والنتيجة هي الحصول على شريط ضوئي يعمل على تحريك التدليك المائي في الحوض بطريقة خلابة و"سحرية". إن المكونات المادية "هاردوير" مخفية هي الأخرى، ولا توجد حنفيات، أما أداة الامتلاء الزائد المزودة بأنبوب ماص فليس فيها ثقب غير جمالية على السطح الداخلي للحوض.

BIANCO
White
Blanc
Blanco
Weiß
Белый
أبيض

ROSSO
Red
Rouge
Rojo
Rot
Красный
أحمر

ARANCIO
Orange
Orange
Naranja
Orange
Оранжевый
برتقالي

GIALLO
Yellow
Jaune
Amarillo
Gelb
Желтый
أصفر

VERDE
Green
Vert
Verde
Grün
Зеленый
أخضر

AZZURRO
Light blue
Bleu ciel
Azul claro
Hellblau
Голубой
أزرق غامق

BLU
Blue
Bleu foncé
Azul oscuro
Dunkelblau
Синий
أزرق

VIOLA
Violet
Violet
Morado
Violett
Фиолетовый
بنفسجي

HEAVEN
210 x 210 x H 86 CM



PAGE 74

PHANTOM
235 x 235 x H 98 CM



PAGE 78

MUSE GP
280 x 235 x H 98 CM



PAGE 84

MAYA GP
260 x 205 x H 95 CM



PAGE 88

SHADOW
200 x 160 x H 82 CM



PAGE 92

DOTAZIONI/OPTIONALS
FEATURES/OPTIONALS



PAGE 96



GHOST PLUS
AN EXCLUSIVE TREESSE PATENT

HEAVEN
210 x 210 x H 86 CM



GHOST PLUS

HEAVEN
210x210xH 86 CM

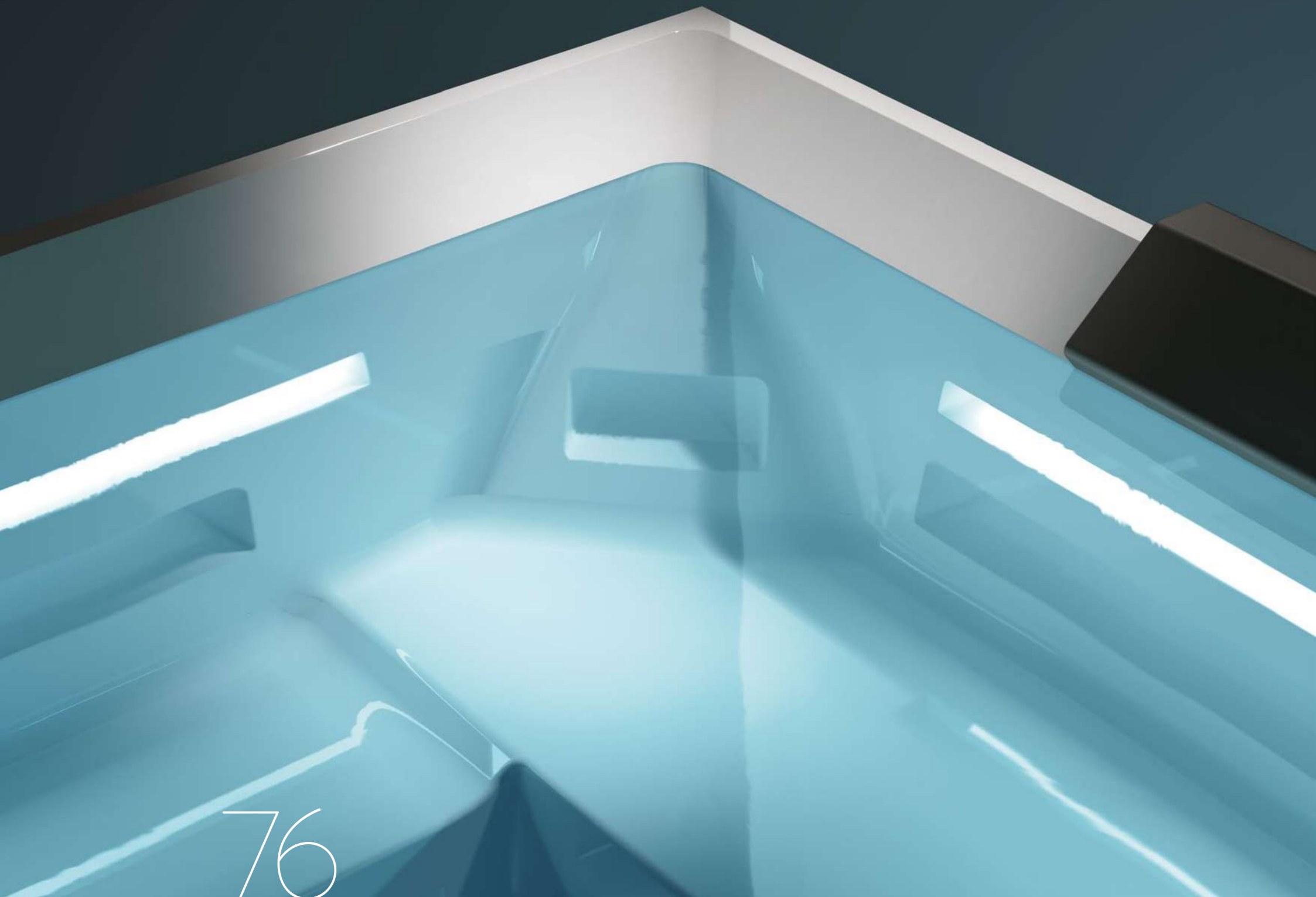

76



77

SADLER
DESIGN

PHANTOM

GHOST PLUS
AN EXCLUSIVE TREESSE PATENT

78



PHANTOM
235 x 235 x H 98 CM

BIG BANG SISTEMA AUDIO
Ø 55 x H 55 CM

GHOST PLUS

79

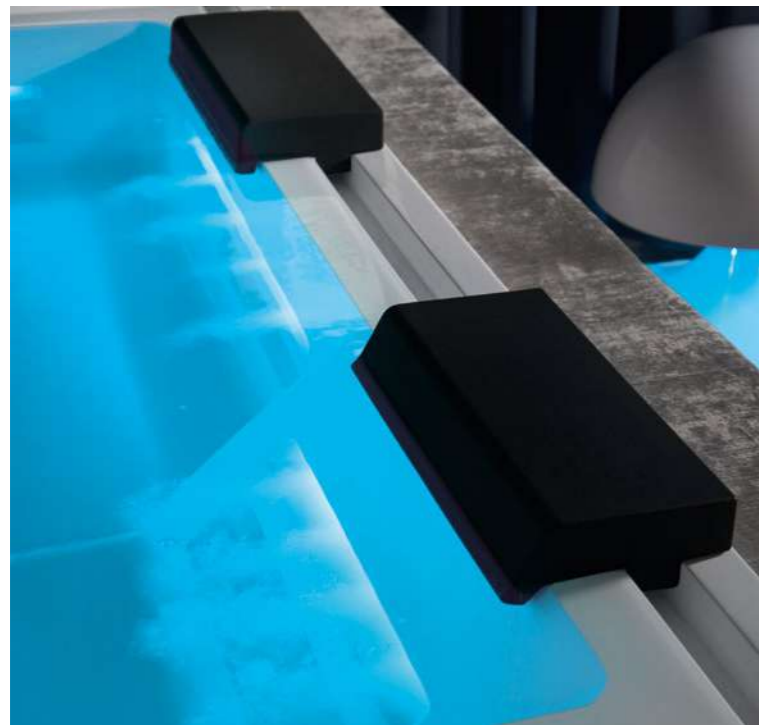

PHANTOM
235 x 235 x H 98 CM

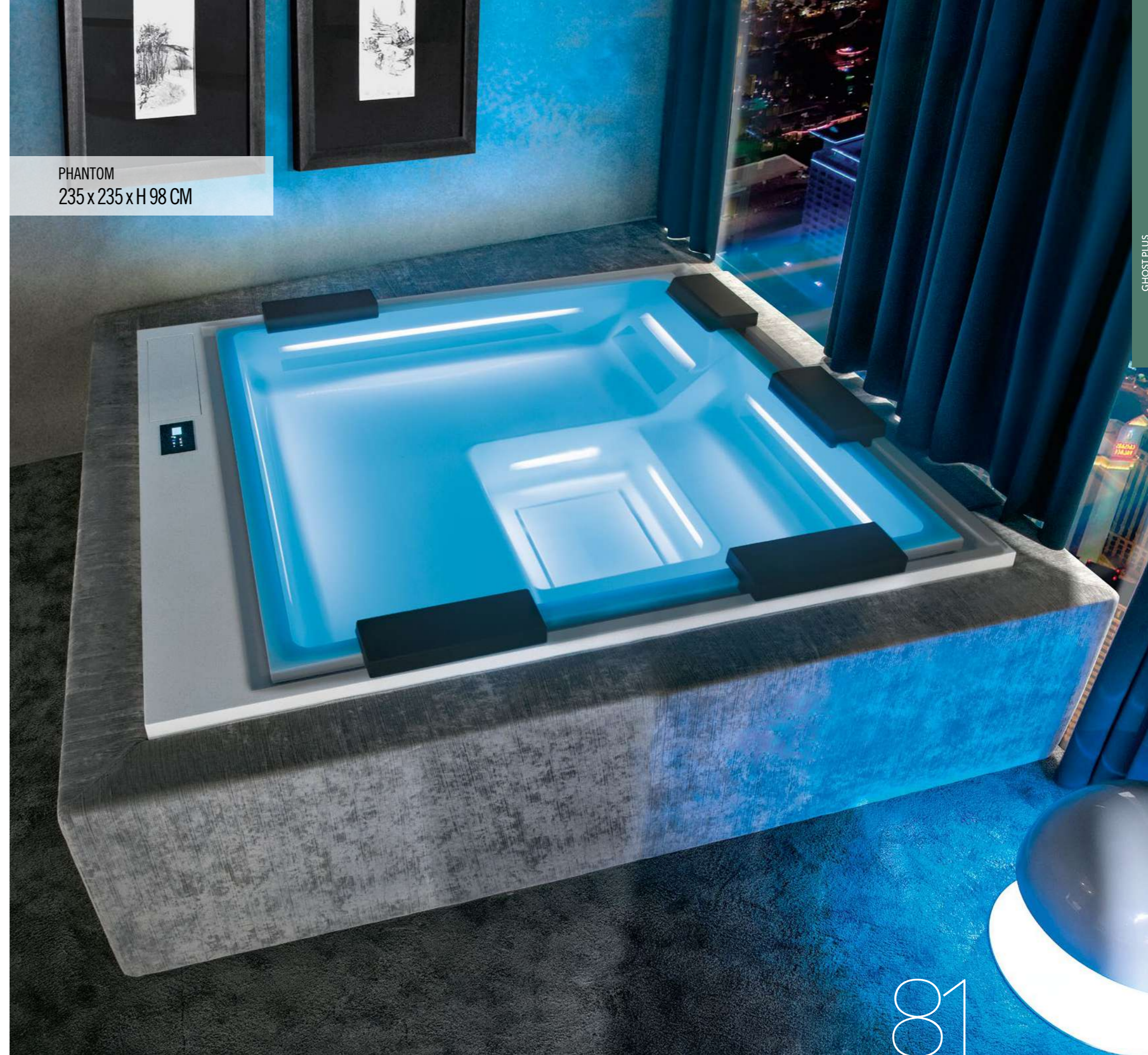

PHANTOM
235 x 235 x H 98 CM

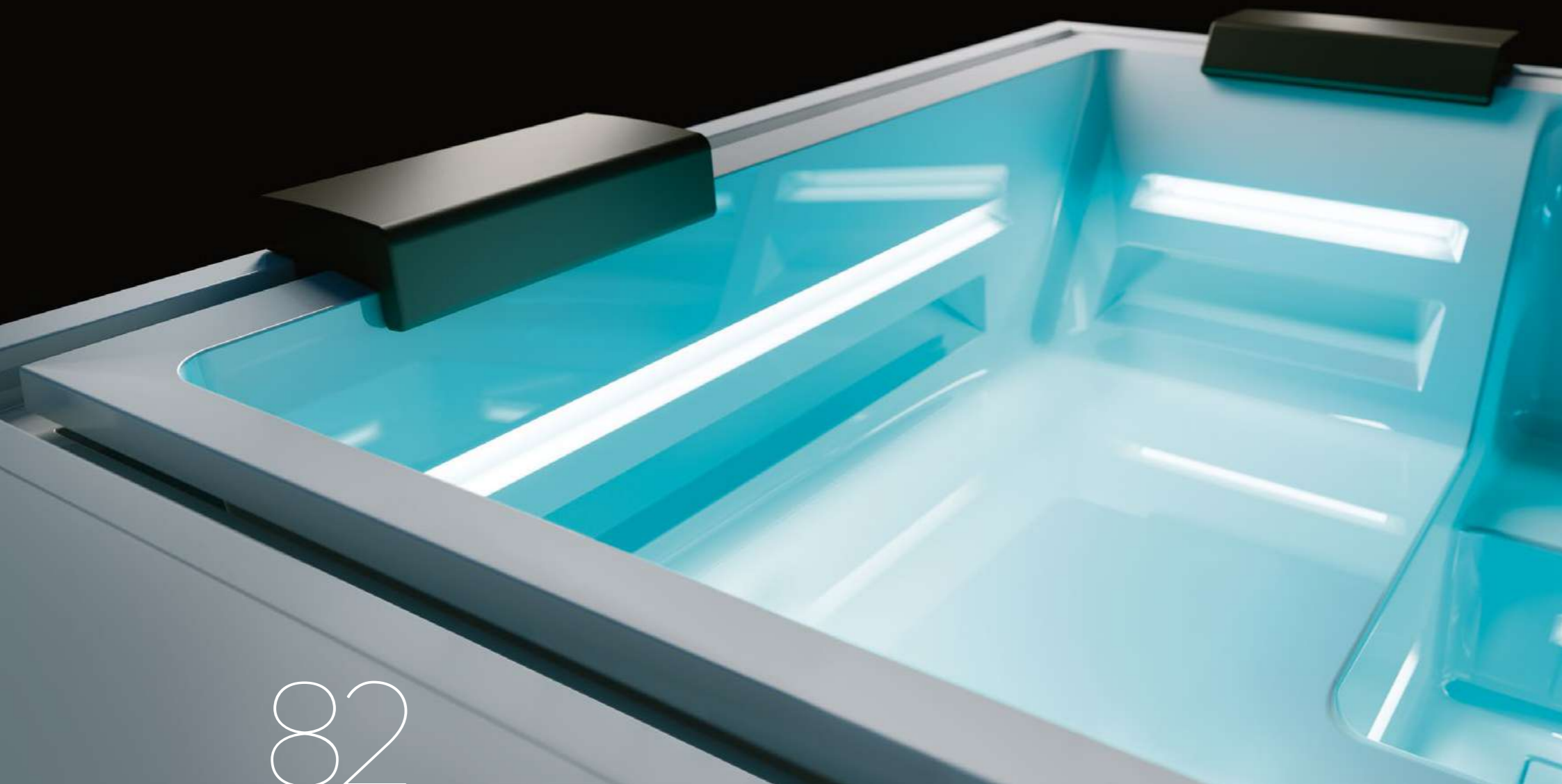

SADLER
DESIGN

MUSE GP

GHOST PLUS
AN EXCLUSIVE TREESSE PATENT

MUSE GP
280 x 235 x H 98 CM



MUSE GP
280 x 235 x H 98 CM





GHOST PLUS
AN EXCLUSIVE TREESSE PATENT

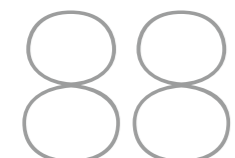

MAYA GP
260 x 205 x H 95 CM





MAYA GP
260 x 205 x H 95 CM



SADLER
DESIGN

SHADOW

GHOST PLUS
AN EXCLUSIVE TREESSE PATENT

92



SHADOW
200 x 160 x H 82 CM

GHOST PLUS

93



SHADOW
200x160xH 82 CM



PANNELLI

PANELS . PANNEAUX . PANELES . PANEEL . ПАНЕЛИ . ألواح



Vetroresina bianco
White fibreglass
Fibre de verre blanche
Fibra de vidrio blanco
Glasfaser weiß
Стеклопластик белый
ألياف زجاجية بيضاء

MAYA GP
MUSE GP
PHANTOM



Bianco satinato
Satin finish white
Blanc satiné
Blanco satinado
Weiß matt
Матовый белый
أبيض مصقول

HEAVEN
SHADOW



Effetto legno
Wood effect
Effet bois
Efecto madera
Holzeffekt
Эффект дерева
بمظهر الخشب

HEAVEN
MAYA GP
MUSE GP
PHANTOM
SHADOW



Nero satinato
Satin finish black
Noir satiné
Negro satinado
Schwarz matt
Матовый черный
أسود مصقول

HEAVEN
SHADOW



Effetto legno dark
Dark wood effect
Effet bois dark
Efecto madera oscura
Holzeffekt dunkel
Эффект темного дерева
بمظهر الخشب الداكن

HEAVEN
MAYA GP
MUSE GP
PHANTOM
SHADOW

DISPLAY

DISPLAY . AFFICHEUR . PANTALLA . DISPLAY . ДИСПЛЕЙ . شاشة

PR1
PHANTOM



SP1
PHANTOM

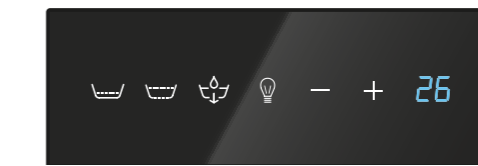

IDROMASSAGGIO 1
Hydromassage 1
Hydromassage 1
Hidromasaje 1
Hydromassage 1
Гидромассаж 1
تدليك مائي 1



IDROMASSAGGIO 2
Hydromassage 2
Hydromassage 2
Hidromasaje 2
Hydromassage 2
Гидромассаж 2
تدليك مائي 2



CARICO ACQUA
Water filling
Remplissage eau
Llenado de agua
Wassereinlauf
Забор воды
الملا بالمياه



AIRPOOL



CARICO/SCARICO ACQUA
Water filling/drainage
Remplissage/évacuation eau
Llenado/vaciado de agua
Wassereinlauf/entleerung
Забор/слив воды
ملا / تفريغ المياه

OK



CROMOTERAPIA
Colour therapy
Chromothérapie
Cromoterapia
Farblichttherapie
Хромотерапия
علاج بالألوان

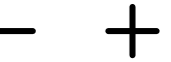

REGOLAZIONE TEMPERATURA/FUNZIONI
Temperature adjustment/functions
Réglage température/fonctions
Regulación de la temperatura/funciones
Temperatureinstellung/Funktionen
Регулировка температуры/функции
تعديل الحرارة / الوظائف

BA02 / BA06

HEAVEN - MAYA GP - MUSE GP



STATO DEL RISCALDATORE
Heater status
État du réchauffeur
Estado del calefactor
Erhitzerstand
Состояние нагревателя
حالة السخان



FUNZIONI DELLA SPA
Spa function
Fonctions du spa
Función de la spa
Spa-Funktion
Функция СПА
عمل المسبح



CROMOTERAPIA
Colour therapy
Chromothérapie
Cromoterapia
Farblichttherapie
Хромотерапия
علاج بالألوان



AUDIO BLUETOOTH
Bluetooth audio
Audio Bluetooth
Audio Bluetooth
Audio Bluetooth
Bluetooth-аудио
صوت بلوتوث



IMPOSTAZIONI
Settings
Réglages
Configuraciones
Einstellungen
Настройки
إعداد



INVERTI DISPLAY
Flip display
Inverser afficheur
Invertir pantalla
Display umdrehen
Перевернуть дисплей
عكس الشاشة

BA04 / BA05

MAYA GP - MUSE GP - HEAVEN - SHADOW



IDROMASSAGGIO
Hydromassage
Hydromassage
Hidromasaje
Hydromassage
Гидромассаж
تدليك مائي



CROMOTERAPIA
Colour therapy
Chromothérapie
Cromoterapia
Farblichttherapie
Хромотерапия
علاج بالألوان



FUNZIONI AUSILIARIE
Auxiliary functions
Fonctions auxiliaires
Funciones auxiliares
Hilfsfunktionen
Вспомогательные функции
وظائف إضافية



REGOLAZIONE TEMPERATURA/FUNZIONI
Temperature adjustment/functions
Réglage température/fonctions
Regulación de la temperatura/funciones
Temperatureinstellung/Funktionen
Регулировка температуры/функции
تعديل الحرارة / الوظائف

SISTEMA DI FILTRAGGIO A CARTUCCIA PER:

CARTRIDGE FILTER SYSTEM FOR:
SYSTÈME DE FILTRAGE À CARTOUCHE POUR:
SISTEMA DE FILTRACIÓN POR CARTUCHOS PARA:
PATRONENFILTERSYSTEM FÜR:
СИСТЕМА КАРТРИДЖНОЙ ФИЛЬТРАЦИИ ДЛЯ:
خرطوشة منظومة الترشيح ل:

PHANTOM

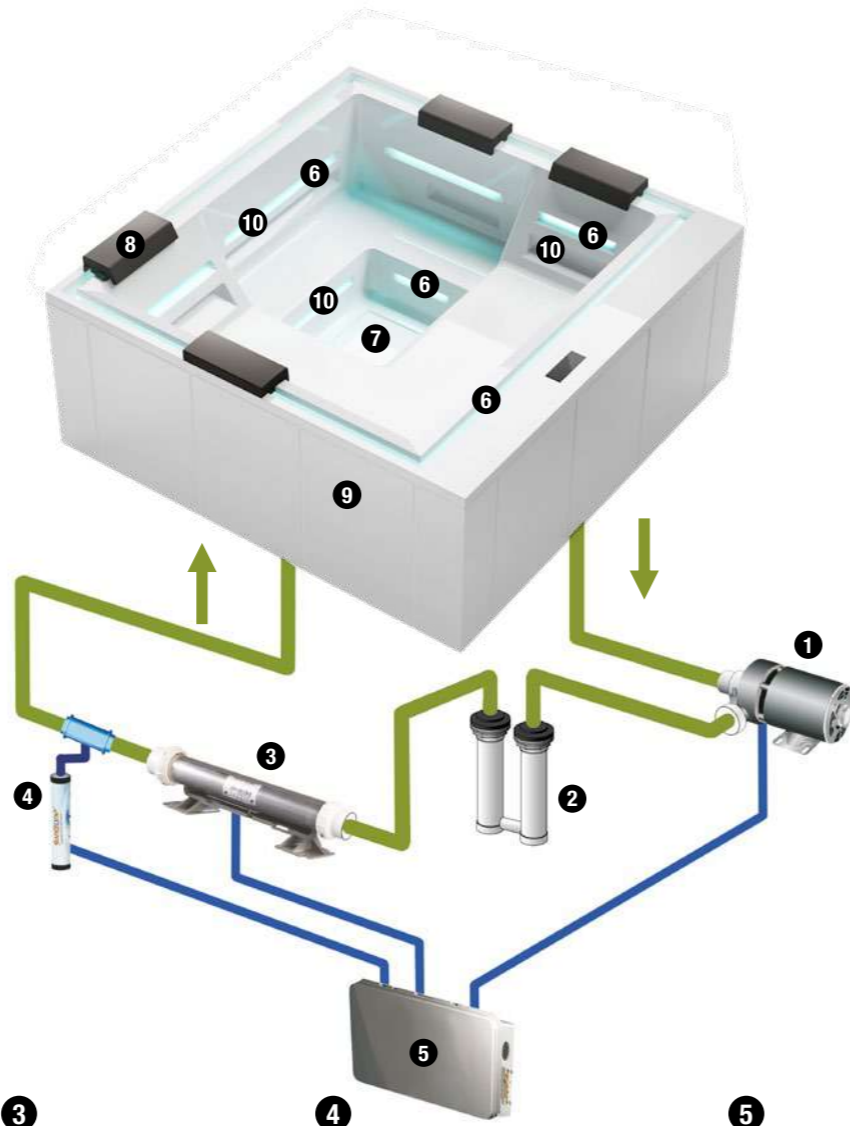

- | | | | | |
|---|--|--|---|--|
| <p>1
POMPA RICIRCOLO
Recirculation pump
Pompe de recirculation
Bomba de recirculación
Umwälzpumpe
Рециркуляционный насос
مضخة إعادة التدوير</p> | <p>2
FILTRI A CARTUCCIA
Cartridge filters
Filtre à cartouche
Filtros de cartuchos
Patronenfilter
Патронные фильтры
مرشّح بخروطوشة</p> | <p>3
RISCALDATORE
Heater
Réchauffeur
Calentador
Heizelement
Нагреватель
أداة تسخين</p> | <p>4
OZONIZZATORE
Ozonator
Ozoniseur
Ozonizador
Ozongerät
Озонатор
أداة توليد الأوزون</p> | <p>5
CENTRALINA
Control panel
Centrale
Central
Steuerung
Блок управления
منظومة تحكم</p> |
| <p>6
LED PERIMETRALI
Leds along the edge
LED périmétriques
Led perimetrales
Umfangs-LEDs
Светодиоды по периметру
أضواء الليد على المحيط الخارجي</p> | <p>7
CARICO E SCARICO
CON AUTODRENAGGIO
Filling and self-draining
Remplissage et évacuation
avec auto-drainage
Llenado y vaciado
con autodrenaje
Einlauf und Ablauf mit
Selbstentleerung
Забор и слив воды с автодренажем
تعبئة وتفريغ مع تصريف ذاتي</p> | <p>8
CUSCINI
Cushions
Coussins
Cojines
Kissen
Подушки
وسائد</p> | <p>9
PANNELLI
Panels
Panneaux
Paneles
Paneele
Панели
ألواح</p> | <p>10
IDROMASSAGGIO
GHOST PLUS
Ghost Plus hydromassage
Hydromassage Ghost Plus
Hidromasaje Ghost Plus
Hydromassage Ghost Plus
Гидромассаж Ghost Plus
تدليك مائي
Ghost Plus</p> |

SISTEMA DI FILTRAGGIO A CARTUCCIA PER:

CARTRIDGE FILTER SYSTEM FOR:
SYSTÈME DE FILTRAGE À CARTOUCHE POUR:
SISTEMA DE FILTRACIÓN POR CARTUCHOS PARA:
PATRONENFILTERSYSTEM FÜR:
СИСТЕМА КАРТРИДЖНОЙ ФИЛЬТРАЦИИ ДЛЯ:
خرطوشة منظومة الترشيح ل:

HEAVEN MAYA GP MUSE GP SHADOW

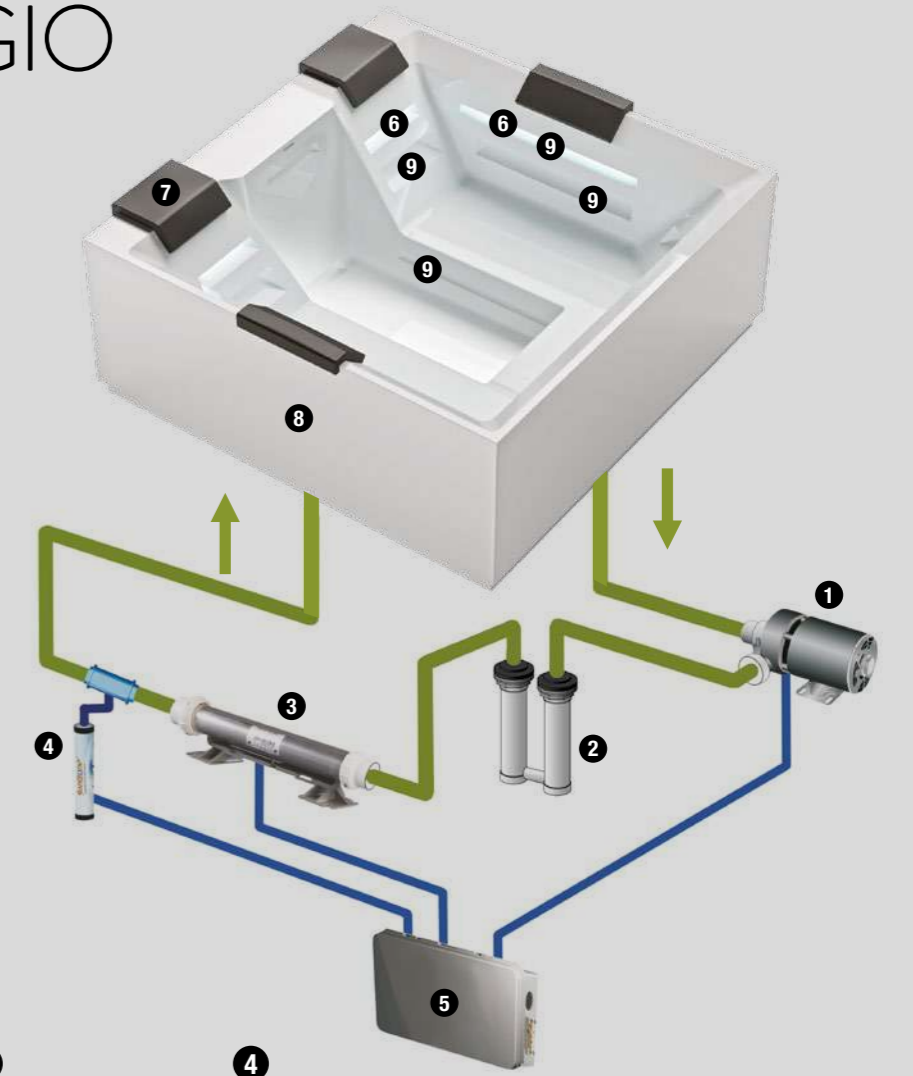

- | | | | | |
|---|---|--|---|--|
| <p>1
POMPA RICIRCOLO
Recirculation pump
Pompe de recirculation
Bomba de recirculación
Umwälzpumpe
Рециркуляционный насос
مضخة إعادة التدوير</p> | <p>2
FILTRI A CARTUCCIA
Cartridge filters
Filtre à cartouche
Filtros de cartuchos
Patronenfilter
Патронные фильтры
مرشّح بخروطوشة</p> | <p>3
RISCALDATORE
Heater
Réchauffeur
Calentador
Heizelement
Нагреватель
أداة تسخين</p> | <p>4
OZONIZZATORE
Ozonator
Ozoniseur
Ozonizador
Ozongerät
Озонатор
أداة توليد الأوزون</p> | <p>5
CENTRALINA
Control panel
Centrale
Central
Steuerung
Блок управления
منظومة تحكم</p> |
| <p>6
LED PERIMETRALI
Leds along the edge
LED périmétriques
Led perimetrales
Umfangs-LEDs
Светодиоды по периметру
أضواء الليد على المحيط الخارجي</p> | <p>7
CUSCINI
Cushions
Coussins
Cojines
Kissen
Подушки
وسائد</p> | <p>8
PANNELLI
Panels
Panneaux
Paneles
Paneele
Панели
ألواح</p> | <p>9
IDROMASSAGGIO
GHOST PLUS
Ghost Plus hydromassage
Hydromassage Ghost Plus
Hidromasaje Ghost Plus
Hydromassage Ghost Plus
Гидромассаж Ghost Plus
تدليك مائي
Ghost Plus</p> | |



COPERTURA TERMICA COMPLETA (OPTIONAL)

THERMAL COVER (SUPPLIED AS OPTIONAL)
COUVERTURE THERMIQUE COMPLÈTE (OPTION)
CUBIERTA TÉRMICA COMPLETA (OPCIONAL)
VOLLSTÄNDIGE WÄRMEABDECKUNG (OPTION)
ПОЛНАЯ ТЕРМОКРЫШКА (ОПЦИОНАЛЬНО)
غطاء عزل حراري كامل (اختياري)

Copertura per minipiscina idromassaggio da esterno.
Copertura in poliuretano espanso con rivestimento in pelle sintetica, cinghie di bloccaggio.
Colore: grigio.

Cover for outdoor hydro spa.
Foamed cover made of vinyl leather, with strap and lock.
Colour: grey.

Couverture pour mini-piscine à hydromassage pour l'extérieur.
Protection en polyuréthane expansé avec revêtement en similicuir, courroies de blocage.
Couleur : gris.

Cubierta para minipiscina de hidromasaje de exterior.
Cubierta de poliuretano expandido con revestimiento en piel sintética, correas de bloqueo.
Color: gris.

Abdeckung für Außen-Mini-Pool mit Hydromassage.
Abdeckung aus Polyurethanschaum mit Verkleidung aus Kunstleder, Halteriemchen.
Farbe: grau.

Внешняя крышка для внешнего мини-бассейна с гидромассажем.
Крышка из вспененного полиуретана с отделкой из искусственной кожи, блокировочные ремни.
Цвет: серый.

غطاء خارجي لحمام سباحة التدليك المائي .
غطاء من البوليوريثان المتمدد مع تجليده بجلد صناعي , وأحزمة تثبيت .
اللون : رمادي .



KIT FILTRI

FILTER KIT
KIT FILTRES
KIT FILTROS
FILTERSATZ
КОМПЛЕКТ ФИЛЬТРОВ
طقم فلاتر

Kit per sostituzione filtri.

Replacement filter kit.

Kit pour remplacement filtres.

Kit de sustitución de filtros.

Ausstattung für Filteraustausch.

Набор для замены фильтров.

طقم لإستبدال الفلاتر.



ASPIRATORE DI FONDO

VACUUM CLEANER
ASPIRATEUR DE FOND
ASPIRADOR DE FONDO
ABSAUGER
АСПИРАТОР НА ДНЕ
شفاط قاع

Rimuove impurità e sporczia.

Sand and dirt remover.

Élimine les impuretés et la saleté.

Elimina la suciedad y las impurezas.

Entfernt Unreinheiten und Schmutz.

удаляет грязь и очищает.

إزالة الشوائب والإتساخات.



KIT TRATTAMENTO ACQUA

WATER TREATMENT KIT
KIT TRAITEMENT DE L'EAU
KIT DE TRATAMIENTO DEL AGUA
WASSERAUFBEREITUNGS-SET
НАБОР ДЛЯ ОБРАБОТКИ ВОДЫ
طقم معالجة المياه

Il kit di manutenzione contiene ciò che serve per tenere pulita la minipiscina idromassaggio da esterno e proteggerla dalla sporczia: misurazione del valore del PH e del Bromo. Prodotti per abbassare/alzare il valore del PH.

The starter kit contains everything you need to keep the outdoor hydro spa clean and protect it against dirt: PH measuring device, chlorine test. Agent for reducing/increasing the PH value.

Le kit d'entretien contient le nécessaire pour préserver la propreté de la mini-piscine à hydromassage pour l'extérieur et la protéger contre la saleté: mesure de la valeur de PH et du Brome. Produits pour réduire / augmenter la valeur du PH.

El kit de mantenimiento contiene todo lo necesario para mantener limpia la minipiscina de hidromasaje desde el exterior y protegerla de la suciedad: medición del valor de PH y de bromo. Productos para reducir/aumentar el valor del Ph.

Die Wartungs-Ausstattung enthält alles, was benötigt wird, um den Außen-Mini-Pool mit Hydromassage sauber zu halten und vor Schmutz zu bewahren: Messgeräte für PH-Wert und Brom. Produkte zum Erhöhen / Senken des PH-Werts.

Набор для обслуживания содержит то, что необходимо, чтобы поддерживать мини-бассейн с гидромассажем под открытым небом в чистоте и защищать его от грязи: измерение уровня PH и брома. Продукты для увеличения / уменьшения PH.

طقم أدوات الصيانة ويشتمل على ما يلزم للحفاظ على نظافة حمام سباحة التدليك من الخارج وحمايته من الإتساخات: يقوم بقياس قيم PH والبروم. منتجات لخفض/رفع قيم PH .

GHOST PLUS	PHANTOM PR1	PHANTOM SP1	HEAVEN BA04	HEAVEN BA06	SHADOW	MUSE GP BA05	MUSE GP BA02	MAYA GP BA05	MAYA GP BA02
Dimensioni (lung. x largh. x alt.) Size (length x width x height) Dimensions (long. x larg. x haut.) Dimensiones (largo x ancho x alto)	235 x 235 x 98 CM	235 x 235 x 98 CM	210 x 210 x 86 CM	210 x 210 x 86 CM	200 x 160 x 82 CM	280 x 235 x 98 CM	280 x 235 x 98 CM	260 x 205 x 95 CM	260 x 205 x 95 CM
Sistema filtrante Filter system Système filtrant Sistema filtrante	Cartuccia Cartridge Cartouche Cartucho	Cartuccia Cartridge Cartouche Cartucho	Cartuccia Cartridge Cartouche Cartucho	Cartuccia Cartridge Cartouche Cartucho	Cartuccia Cartridge Cartouche Cartucho	Cartuccia Cartridge Cartouche Cartucho	Cartuccia Cartridge Cartouche Cartucho	Cartuccia Cartridge Cartouche Cartucho	Cartuccia Cartridge Cartouche Cartucho
Numero posti Number of seats Nombre de places Número de plazas	5 / 6	5 / 6	4 / 5	4 / 5	2 / 3	6 / 7	6 / 7	5 / 6	5 / 6
Riempimento vasca automatico Automatic tub filling Remplissage automatique baignoire Llenado automático de la bañera	Si Yes Oui Si	Si Yes Oui Si	-	-	-	-	-	-	-
Svuotamento vasca automatico Automatic tub draining Vidage automatique baignoire Vaciado automático de la bañera	Si Yes Oui Si	Si Yes Oui Si	-	-	-	-	-	-	-
Numero getti idro Number of hydro jets Nombre de jets hydromassage Número de chorros hidro	40	(40 opt)	16	16	14	28	28	24	24
Numero getti idro plus Number of plus hydro jets Nombre de jets hydromassage plus Número de chorros hidro plus	20	20	14	14	12	14	14	16	16
Airpool seduta Seat airpool Airpool assise Airpool asiento	(40 opt)	-	-	44	-	-	47	-	47
Impianto di riscaldamento Heating system Installation de réchauffage Sistema de calentamiento	3Kw	3Kw	3Kw	3Kw	3Kw	3Kw	3Kw	3Kw	3Kw
Ozonizzatore Ozonator Ozoniseur Ozonizador	Si Yes Oui Si	Si Yes Oui Si	opt	opt	opt	opt	opt	opt	opt
Cromo led superiore Upper colour therapy LED light Chromothérapie led supérieur Cromo led superior	Si Yes Oui Si	opt	Si Yes Oui Si	Si Yes Oui Si	Si Yes Oui Si	Si Yes Oui Si	Si Yes Oui Si	Si Yes Oui Si	Si Yes Oui Si
Cromo led inferiore Lower colour therapy LED light Chromothérapie led inférieur Cromo led inferior	opt	opt	-	-	-	-	-	-	-
Cuscino Cushion Coussin Cojin	opt	opt	opt *	opt *	opt *	opt *	opt *	opt *	opt *
Predisposizione scambiatore termico Fittings for heat exchanger Disposition échangeur thermique Preinstalación del intercambiador de calor	opt	opt	opt	opt	opt	opt	opt	opt	opt
Pannelli laterali Side panels Panneaux latéraux Paneles laterales	opt	opt	opt	opt	opt	opt	opt	opt	opt
Copertura termica Thermal cover Couverture thermique Cubierta térmica	opt	opt	opt	opt	opt	opt	opt	opt	opt

* 1 cuscino grande di serie - 1 large headrest supplied as standard - 1 grand coussin en série - 1 cojin grande de serie

GHOST PLUS	PHANTOM PR1	PHANTOM SP1	HEAVEN BA04	HEAVEN BA06	SHADOW	MUSE GP BA05	MUSE GP BA02	MAYA GP BA05	MAYA GP BA02
Größe (Länge x Breite x Höhe) Размеры (дл. x шир. x выс.) الأبعاد (طول×عرض×ارتفاع)	235 x 235 x 98 CM	235 x 235 x 98 CM	210 x 210 x 86 CM	210 x 210 x 86 CM	200 x 160 x 82 CM	280 x 235 x 98 CM	280 x 235 x 98 CM	260 x 205 x 95 CM	260 x 205 x 95 CM
Filtersystem Фильтрующая система نظام الترشيح	Patrone Фильтрующий элемент خرطوشة	Patrone Фильтрующий элемент خرطوشة	Patrone Фильтрующий элемент خرطوشة	Patrone Фильтрующий элемент خرطوشة	Patrone Фильтрующий элемент خرطوشة	Patrone Фильтрующий элемент خرطوشة	Patrone Фильтрующий элемент خرطوشة	Patrone Фильтрующий элемент خرطوشة	Patrone Фильтрующий элемент خرطوشة
Anzahl Plätze Количество мест عدد الأماكن	5 / 6	5 / 6	4 / 5	4 / 5	2 / 3	6 / 7	6 / 7	5 / 6	5 / 6
Automatische Beckenbefüllung Автоматическое наполнение ванны ملا الحمام أوتوماتيكيا	Ja Да نعم	Ja Да نعم	-	-	-	-	-	-	-
Automatische Beckenentleerung Автоматический слив ванны تفريغ الحمام أوتوماتيكيا	Ja Да نعم	Ja Да نعم	-	-	-	-	-	-	-
Anzahl Hydrojets Количество гидрофорсунок عدد فتحات تدفق المياه العلوية	40	(40 opt)	16	16	14	28	28	24	24
Anzahl Hydrojets Plus Количество гидрофорсунок Plus عدد فتحات تدفق المياه السفلية	20	20	14	14	12	14	14	16	16
Airpool Sitz Аэромассаж на сиденье قعدة تدليك الهواء	(40 opt)	-	-	44	-	-	47	-	47
Heizanlage Система подогрева نظام التدفئة	3Kw	3Kw	3Kw	3Kw	3Kw	3Kw	3Kw	3Kw	3Kw
Ozongenerator Озонатор مولد الأوزون	Ja Да نعم	Ja Да نعم	opt	opt	opt	opt	opt	opt	opt
Farb-LEDs oben Хромотерапия верхний светодиод إضاءة ليد عليا	Ja Да نعم	opt	Ja Да نعم	Ja Да نعم	Ja Да نعم	Ja Да نعم	Ja Да نعم	Ja Да نعم	Ja Да نعم
Farb-LEDs unten Хромотерапия нижний светодиод إضاءة ليد سفلى	opt	opt	-	-	-	-	-	-	-
Kissen Подушка وسادة	opt	opt	opt *	opt *	opt *	opt *	opt *	opt *	opt *
Voreinstellung für Wärmetauscher Вывод под теплообменник تجهيزات للتبادل الحراري	opt	opt	opt	opt	opt	opt	opt	opt	opt
Seitenwände Боковые панели لوحات جانبية	opt	opt	opt	opt	opt	opt	opt	opt	opt
Wärmeabdeckung Термо-крышка غطاء حراري	opt	opt	opt	opt	opt	opt	opt	opt	opt

* 1 großes Kissen serienmäßig - 1 большая подушка в стандартной комплектации - 1 وسادة كبيرة إكسسوار ملحق

treesse

SADLER
DESIGN

pool

L'EVOLUZIONE DELLA MINIPISCINA: UNA NUOVA ACCATTIVANTE ESTETICA

Un'estetica decisa e pulita, linee tese e piani intersecati in un design code minimalista: il nuovo concept Treesse Pool rappresenta un'evoluzione rispetto allo standard delle minipiscine. Le nuove minipiscine Treesse Pool si differenziano rispetto ai prodotti classici per il posizionamento discreto e mirato delle bocchette, morbide e allineate alle superfici della vasca per garantire il massimo comfort. Una trasformazione che rende le minipiscine ancora più attraenti dal punto di vista estetico e tecnologico.



POOL

pool

POOL. THE MINIPPOOL EVOLUTION: A NEW CAPTIVATING LOOK

A decisive and clean aesthetic, straight lines and planes intersect in a minimalist design code: the new Treesse Pool concept is an evolution that goes beyond the minipool standard. The new minipools from Treesse Pool are different from the classic products thanks to the discrete and targeted positioning of the nozzles, soft and aligned with the pool's surface to ensure the utmost comfort. A transformation that makes the minipools even more attractive from an aesthetic and technological perspective.

POOL. L'ÉVOLUTION DE LA MINI-PISCINE : UNE NOUVELLE ESTHÉTIQUE FASCINANTE

Une esthétique nette et de caractère, des lignes droites et des plans entrecoupés au design code minimaliste: le nouveau concept Treesse Pool représente une évolution par rapport au standard des mini-piscines. Les nouvelles mini-piscines Treesse Pool se différencient des produits classiques par le positionnement discret et précis des buses, souples et alignées sur les surfaces de la baignoire afin de garantir un maximum de confort. Grâce à cette transformation, les mini-piscines sont encore plus attractives du point de vue esthétique et technologique.

POOL. LA EVOLUCIÓN DE LA MINIPISCINA: UNA NUEVA ESTÉTICA CAUTIVADORA

Una estética neta y definida, líneas rectas y superficies intersecadas en un diseño de corte minimalista: el nuevo concepto Treesse Pool representa una evolución respecto al estándar de las minipiscinas. Las nuevas minipiscinas Treesse Pool se diferencian de los productos clásicos por la posición discreta y estudiada de las boquillas, suaves y alineadas con las superficies de la piscina para garantizar el máximo confort. Una transformación que hace aún más atractivas las minipiscinas desde el punto de vista estético y tecnológico.

POOL. DIE EVOLUTION DES MINIPOOLS: EINE NEUE ATTRAKTIVE ÄSTHETIK

Eine klare und saubere Ästhetik, gerade Linien und die sich überschneidenden Ebenen erzeugen ein minimalistisches Design: Das neue Konzept Treesse Pool steht für eine Evolution im Vergleich zum Standard der Minipools. Die neuen Minipools Treesse Pool unterscheiden sich von den gängigen Produkten dank ihrer diskreten und gezielten Positionierung der Hydrojets, sanft und geradlinig in die Oberflächen der Wanne integriert, wodurch der maximale Komfort entsteht. Eine Verwandlung, die den Minipool sowohl ästhetisch als auch technisch noch attraktiver werden lässt.

POOL. ЭВОЛЮЦИЯ МИНИ-БАСЕЙНОВ: НОВАЯ ЭСТЕТИКА

Решительный и чистый дизайн, строгие линии и пересекающиеся плоскости в минималистском решении: новая концепция Treesse Pool представляет собой эволюцию стандартов мини-бассейнов. Новые мини-бассейны Treesse Pool отличаются от классических бассейнов, оснащенных видимыми элементами, незаметным и целенаправленным устройством форсунок, расположенных заподлицо с поверхностью ванны для обеспечения максимального комфорта. Трансформация, которая делает бассейны еще более привлекательными с эстетической и технологической точек зрения.

POOL.
تطور المسابح الصغيرة: شكل جمالي جديد وجري
شكل جمالي محدد وبسيط التصميم، خطوط مشدودة وأسطح متقاطعة فيما يعرف بالتصميم التبسيطي 'المينيماليزم': يمثل المفهوم الجديد لمسابح Treesse تطور جديد بالمقارنة بالمسابح العادية. تختلف أشكال المسابح الجديدة Treesse Pool عن أشكال المسابح الكلاسيكية، من حيث وضع الفوهات بشكل غير ملفت للنظر متناغم ومتماشي ومتوازي مع أسطح حوض المسبح لضمان أقصى قدر من الراحة. وهذا يعتبر بمثابة تحول يجعل أحواض المسابح الصغيرة أكثر جاذبية من الناحية الجمالية والتكنولوجية.

pool

SUPERQUARZ
220 x 220 x H 90 CM



PAGE 110

QUARZ LIGHT 212
212 x 190 x H 90 CM



PAGE 114

QUARZ LIGHT 235
235 x 215 x H 90 CM



PAGE 118

DOTAZIONI/OPTIONALS
FEATURES/OPTIONALS

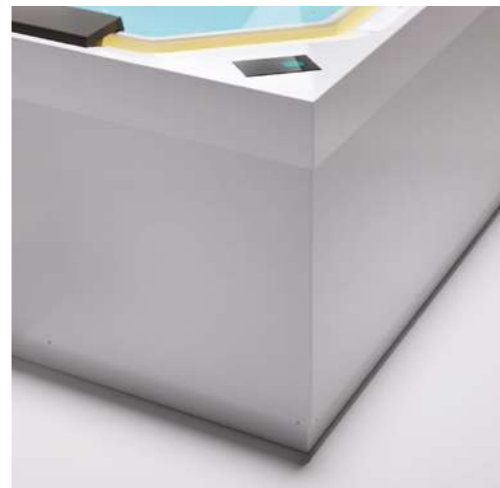

PAGE 122



POOL

SUPERQUARZ PR1
220 x 220 x H 90 CM



POOL

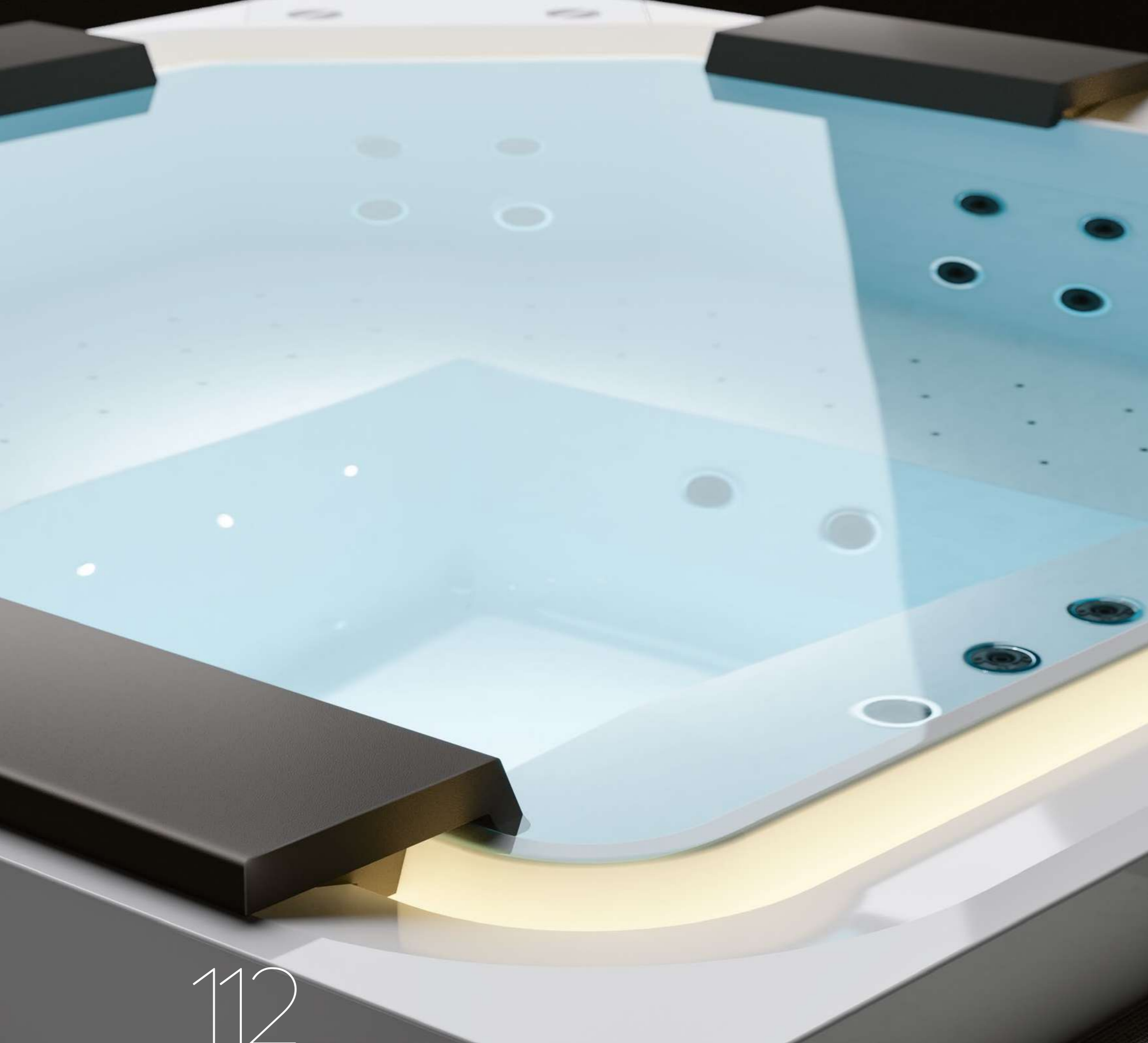

SUPERQUARZ PR1
220 x 220 x H 90 CM

SUPERQUARZ SP1



SUPERQUARZ PR1





POOL



QUARZ LIGHT 212
212 x 190 x H 90 CM



QUARZ LIGHT 212
212 x 190 x H 90 CM



SADLER
DESIGN

QUARZ
LIGHT
235

POOL

QUARZ LIGHT 235
235 x 215 x H 90 CM



POOL



QUARZ LIGHT 235
235 x 215 x H 90 CM



PANNELLI

PANELS . PANNEAUX . PANELES . PANEEL . ПАНЕЛЕЙ . ألواح



Bianco satinato

Satin finish white
Blanc satiné
Blanco satinado
Weiß matt
Матовый белый
أبيض مصقول

SUPERQUARZ



Nero satinato

Satin finish black
Noir satiné
Negro satinado
Schwarz matt
Матовый черный
أسود مصقول

SUPERQUARZ



Nero

Black
Noir
Negro
Schwarz
Черный
أسود

QUARZ LIGHT



COPERTURA TERMICA COMPLETA*

THERMAL COVER*
COUVERTURE THERMIQUE*
COMPLÈTE CUBIERTA*
TÉRMIICA COMPLETA*
VOLLSTÄNDIGE WÄRMEABDECKUNG*
ПОЛНАЯ ТЕРМОКРЫШКА*
*غطاء عزل حراري كامل

Copertura per minipiscina idromassaggio da esterno.
Copertura in poliuretano espanso con rivestimento in pelle sintetica, cinghie di bloccaggio.
Colore: grigio.

Cover for outdoor hydro spa.
Foamed cover made of vinyl leather, with strap and lock.
Colour: grey.

Couverture pour mini-piscine à hydromassage pour l'extérieur.
Protection en polyuréthane expansé avec revêtement en similicuir, courroies de blocage.
Couleur : gris.

Cubierta para minipiscina de hidromasaje de exterior.
Cubierta de poliuretano expandido con revestimiento en piel sintética, correas de bloqueo.
Color: gris.

Abdeckung für Außen-Mini-Pool mit Hydromassage.
Abdeckung aus Polyurethanschaum mit Verkleidung aus Kunstleder, Halteriemern.
Farbe: grau.

Внешняя крышка для внешнего мини-бассейна с гидромассажем.
Крышка из вспененного полиуретана с отделкой из искусственной кожи, блокировочные ремни.
Цвет: серый.

غطاء خارجي لحمام سباحة التدليك المائي .
غطاء من البوليوريثان المتمدد مع تجليده بجلد صناعي وأحزمة تثبيت .
اللون : رمادي .

* Di serie solo per Quarz Light
Supplied as standard only for Quarz Light models
En série uniquement pour Quarz Light
De serie solo para Quarz Light
Serienmäßig nur für Quarz Light
Только для Quarz Light
إكسسوار ملحق فقط لـ Quarz Light



MODULO WI-FI

WI-FI MODULE
MODULE WI-FI
MÓDULO WI-FI
WI-FI-MODUL
МОДУЛЬ WI-FI
وحدة Wi-Fi

Il modulo Wi-Fi può essere impiegato per modelli di minipiscine predisposte per la rete Wi-Fi.
Con questo modulo è possibile comandare e controllare la minipiscina idromassaggio facilmente con lo smartphone tramite una app scaricabile direttamente da Internet.

The Wi-Fi module can be used with Wi-Fi ready hydro spa models. This module makes it possible to control the hydro spa easily via an App on your smartphone. The App can be directly downloaded from our web site.

Le module Wi-Fi peut être utilisé pour les modèles de mini piscines disposés pour le réseau Wi-Fi. Ce module permet de commander et de contrôler aisément la mini piscine à hydromassage à partir d'un Smartphone par l'intermédiaire d'une app à télécharger directement depuis Internet.

El módulo Wi-Fi se puede usar en modelos de minipiscinas preparadas para la red Wi-Fi. Con este módulo es posible manejar y controlar la minipiscina de hidromasaje fácilmente desde el smartphone mediante una app descargable directamente de Internet.

Das Wi-Fi-Modul kann in den mit Wi-Fi-Empfang ausgestatteten Mini-Pools benutzt werden. Mit Hilfe des Moduls lässt sich der Hydromassage-Minipool bequem mit dem Smartphone steuern; die entsprechende App aus dem Internet herunterladen.

Модуль Wi-Fi может использоваться для моделей мини-бассейнов, которые имеют выходы для подключения к сети Wi-Fi. С помощью этого модуля можно легко управлять мини-бассейном и контролировать его с помощью смартфона (через приложение, которое можно загрузить из Интернета).

يمكن استخدام وحدة Wi-Fi لموديلات حمامات التدليك بالمياه الصغيرة المجهزة بشبكة Wi-Fi.
عبر هذه الوحدة يمكن التحكم والسيطرة على حمام التدليك بالمياه بشكل سهل بواسطة التليفون الذكي من خلال تطبيق يمكن تحميله مباشرة من الإنترنت.



KIT FILTRI

FILTER KIT
KIT FILTRES
KIT FILTROS
FILTERSATZ
КОМПЛЕКТ ФИЛЬТРОВ
طقم فلاتر

Kit per sostituzione filtri.

Replacement filter kit.

Kit pour remplacement filtres.

Kit de sustitución de filtros.

Ausstattung für Filteraustausch.

Набор для замены фильтров.

طقم لإستبدال الفلاتر



ASPIRATORE DI FONDO

VACUUM CLEANER
ASPIRATEUR DE FOND
ASPIRADOR DE FONDO
ABSAUGER
АСПИРАТОР НА ДНЕ
شفاط قاع

Rimuove impurità e sporcizia.

Sand and dirt remover.

Élimine les impuretés et la saleté.

Elimina la suciedad y las impurezas.

Entfernt Unreinheiten und Schmutz.

удаляет грязь и очищает.

إزالة الشوائب والإتساخات .



KIT TRATTAMENTO ACQUA

WATER TREATMENT KIT
KIT TRATAMENTO DE L'EAU
KIT DE TRATAMIENTO DEL AGUA
WASSERAUFBEREITUNGS-SET
НАБОР ДЛЯ ОБРАБОТКИ ВОДЫ
طقم معالجة المياه

Il kit di manutenzione contiene ciò che serve per tenere pulita la minipiscina idromassaggio da esterno e proteggerla dalla sporcizia: misurazione del valore del PH e del Bromo. Prodotti per abbassare/alzare il valore del PH.

The starter kit contains everything you need to keep the outdoor hydro spa clean and protect it against dirt: PH measuring device, chlorine test. Agent for reducing/increasing the PH value.

Le kit d'entretien contient le nécessaire pour préserver la propreté de la mini-piscine à hydromassage pour l'extérieur et la protéger contre la saleté: mesure de la valeur de PH et du Brome. Produits pour réduire / augmenter la valeur du PH.

El kit de mantenimiento contiene todo lo necesario para mantener limpia la minipiscina de hidromasaje de exterior y protegerla de la suciedad: medición del valor de PH y de bromo. Productos para reducir/aumentar el valor del PH.

Die Wartungs-Ausstattung enthält alles, was benötigt wird, um den Außen-Mini-Pool mit Hydromassage sauber zu halten und vor Schmutz zu bewahren: Messgeräte für PH-Wert und Brom. Produkte zum Erhöhen / Senken des PH-Werts.

Набор для обслуживания содержит то, что необходимо, чтобы поддерживать мини-бассейн с гидромассажем под открытым небом в чистоте и защищать его от грязи: измерение уровня PH и брома. Продукты для увеличения / уменьшения PH.

طقم أدوات الصيانة ويشتمل على ما يلزم للحفاظ على نظافة حمام سباحة التدليك من الخارج وحمايته من الإتساخات:
يقوم بقياس قيم PH والبروم.
منتجات لخفض/رفع قيم PH .

POOL	SUPERQUARZ SP1	SUPERQUARZ PR1	QUARZ LIGHT 212	QUARZ LIGHT 212 TOP	QUARZ LIGHT 235
Dimensioni (lungh. x largh. x alt.) Size (length x width x height) Dimensions (long. x larg. x haut.) Dimensiones (largo x ancho x alto)	220 x 220 x 90 CM	220 x 220 x 90 CM	212 x 190 x 90 CM	212 x 190 x 90 CM	235 x 215 x 90 CM
Numero postazioni sdraiate / sedute Number of people on the lounge/seated Nombre de places étendues / assises Número de plazas tumbadas/sentadas	2 / 3	2 / 3	2 / 3	2 / 4	2 / 4
Getti idromassaggio Water massage nozzles Jets hydromassage Chorros de hidromasaje	32	34	28	34	40
Airpool seduta Seat airpool Airpool assise Airpool asiento	-	49	-	-	-
Impianto di riscaldamento Heating system Installation de réchauffage Sistema de calentamiento	3Kw	3Kw	3Kw	3Kw	3Kw
Sistema filtrante Filter system Système filtrant Sistema filtrante	Cartuccia Cartridge Cartouche Cartucho	Cartuccia Cartridge Cartouche Cartucho	Cartuccia Cartridge Cartouche Cartucho	Cartuccia Cartridge Cartouche Cartucho	Cartuccia Cartridge Cartouche Cartucho
Ozonizzatore Ozonator Ozoniseur Ozonizador	opt	opt	Si Yes Oui Sí	Si Yes Oui Sí	Si Yes Oui Sí
Pannelli laterali Side panels Panneaux latéraux Paneles laterales	opt	opt	Si Yes Oui Sí	Si Yes Oui Sí	Si Yes Oui Sí
Copertura termica Thermal cover Couverture thermique Cubierta térmica	opt	opt	Si Yes Oui Sí	Si Yes Oui Sí	Si Yes Oui Sí
Riempimento vasca automatico Automatic tub filling Remplissage automatique baignoire Llenado automático de la bañera	Si Yes Oui Sí	Si Yes Oui Sí	-	-	-
Svuotamento vasca automatico Automatic tub draining Vidage automatique baignoire Vacío automático de la bañera	Si Yes Oui Sí	Si Yes Oui Sí	-	-	-
Cromoterapia (LED RGB) Colour therapy (RGB LED) Chromothérapie (LED RGB) Cromoterapia (LED RGB)	Si Yes Oui Sí	Si Yes Oui Sí	Si Yes Oui Sí	Si Yes Oui Sí	Si Yes Oui Sí
Cromo led sfioro Edge mounted colour therapy LED light Chromothérapie led à effieurement Cromo led en el borde	opt	opt	-	-	-
Cuscino poggiatesta Headrest cushion Coussin repose-tête Cojín reposacabezas	opt	opt	Si Yes Oui Sí	Si Yes Oui Sí	Si Yes Oui Sí
Predisposizione scambiatore termico Fittings for heat exchanger Disposition échangeur thermique Preinstalación del intercambiador de calor	opt	opt	-	-	-

124

POOL	SUPERQUARZ SP1	SUPERQUARZ PR1	QUARZ LIGHT 212	QUARZ LIGHT 212 TOP	QUARZ LIGHT 235
Größe (Länge x Breite x Höhe) Размеры (дл. x шир. x выс.) الأبعاد (طول x عرض x ارتفاع)	220 x 220 x 90 CM	220 x 220 x 90 CM	212 x 190 x 90 CM	212 x 190 x 90 CM	235 x 215 x 90 CM
Plätze im Liegen / Sitzen Количество мест для лежащих / сидящих عدد أماكن الجلوس / الإضطجاع	2 / 3	2 / 3	2 / 3	2 / 4	2 / 4
Hydromassage-Jets Гидромассажные форсунки تدفقات التدليك المائي	32	34	28	34	40
Airpool Sitz Аэромассаж на сиденье قعدة تدليك الهواء	-	49	-	-	-
Heizanlage Система подогрева نظام التدفئة	3Kw	3Kw	3Kw	3Kw	3Kw
Filtersystem Фильтрующая система نظام الترشيح	Patrone Фильтрующий элемент خرطوشة	Patrone Фильтрующий элемент خرطوشة	Patrone Фильтрующий элемент خرطوشة	Patrone Фильтрующий элемент خرطوشة	Patrone Фильтрующий элемент خرطوشة
Ozongenerator Озонатор مولد الأوزون	opt	opt	Ja Да نعم	Ja Да نعم	Ja Да نعم
Seitenwände Боковые панели لوحات جانبية	opt	opt	Ja Да نعم	Ja Да نعم	Ja Да نعم
Wärmeabdeckung Термо-крышка غطاء حراري	opt	opt	Ja Да نعم	Ja Да نعم	Ja Да نعم
Automatische Beckenbefüllung Автоматическое наполнение ванны ملا الحمام أوتوماتيكيا	Ja Да نعم	Ja Да نعم	-	-	-
Automatische Beckenentleerung Автоматический слив ванны تفريغ الحمام أوتوماتيكيا	Ja Да نعم	Ja Да نعم	-	-	-
Farblichttherapie (LED RGB) Хромотерапия (Светодиод RGB) معالجة بالأضواء الملونة (لدى متعدد الألوان RGB)	Ja Да نعم	Ja Да نعم	Ja Да نعم	Ja Да نعم	Ja Да نعم
Farb-LEDs entlang der Wasseroberfläche Хромотерапия светодиод по бортику حافة مضيئة بالليد	opt	opt	-	-	-
Kissen Kopfstütze Подушка-подголовник وسادة سند الرأس	opt	opt	Ja Да نعم	Ja Да نعم	Ja Да نعم
Voreinstellung für Wärmetauscher Вывод под теплообменник تجهيزات للتبادل الحراري	opt	opt	-	-	-

125

IBIZA
275 x 228 x H 100 CM



PAGE 128

RODAS
230 x 230 x H 87 CM



PAGE 132

MYKONOS
211 x 211 x H 86 CM



PAGE 136

PAROS
201 x 201 x H 86 CM



PAGE 140

NAXOS
200 x 200 x H 78 CM



PAGE 144

MINORCA
200 x 150 x H 74 CM



PAGE 148

MALÈ
Ø 210 x H 95 CM



PAGE 152

DOTAZIONI/OPTIONALS
FEATURES/OPTIONALS



PAGE 156

IBIZA

STANDARD SPA



IBIZA
275 x 228 x H 100 CM



IBIZA
275x228xH 100 CM



RODAS

STANDARD SPA

132



RODAS
230 x 230 x H 87 CM

STANDARD SPA

133



RODAS
230x230xH 87 CM



MYKONOS

STANDARD SPA



MYKONOS
211 x 211 x H 86 CM



MYKONOS
211x211xH 86 CM



PAROS

STANDARD SPA



PAROS
201 x 201 x H 86 CM



PAROS
201 x 201 x H 86 CM



NAXOS

STANDARD SPA



NAXOS
200 x 200 x H 78 CM



NAXOS
200 x 200 x H 78 CM



MINORCA

STANDARD SPA



MINORCA
200 x 150 x H 74 CM



MINORCA
200 x 150 x H 74 CM

150



151



STANDARD SPA

152



STANDARD SPA

153

MALÈ
Ø 210 x H 95 CM



154



155

DOTAZIONI OPTIONALS

FEATURES/OPTIONALS
CARACTÉRISTIQUES/OPTIONS
CARACTERÍSTICAS Y COMPLEMENTOS
ZUBEHÖR/OPTIONEN
СТАНДАРТНОЕ/ОПЦИОНАЛЬНОЕ ОСНАЩЕНИЕ
ملحقات إختيارية

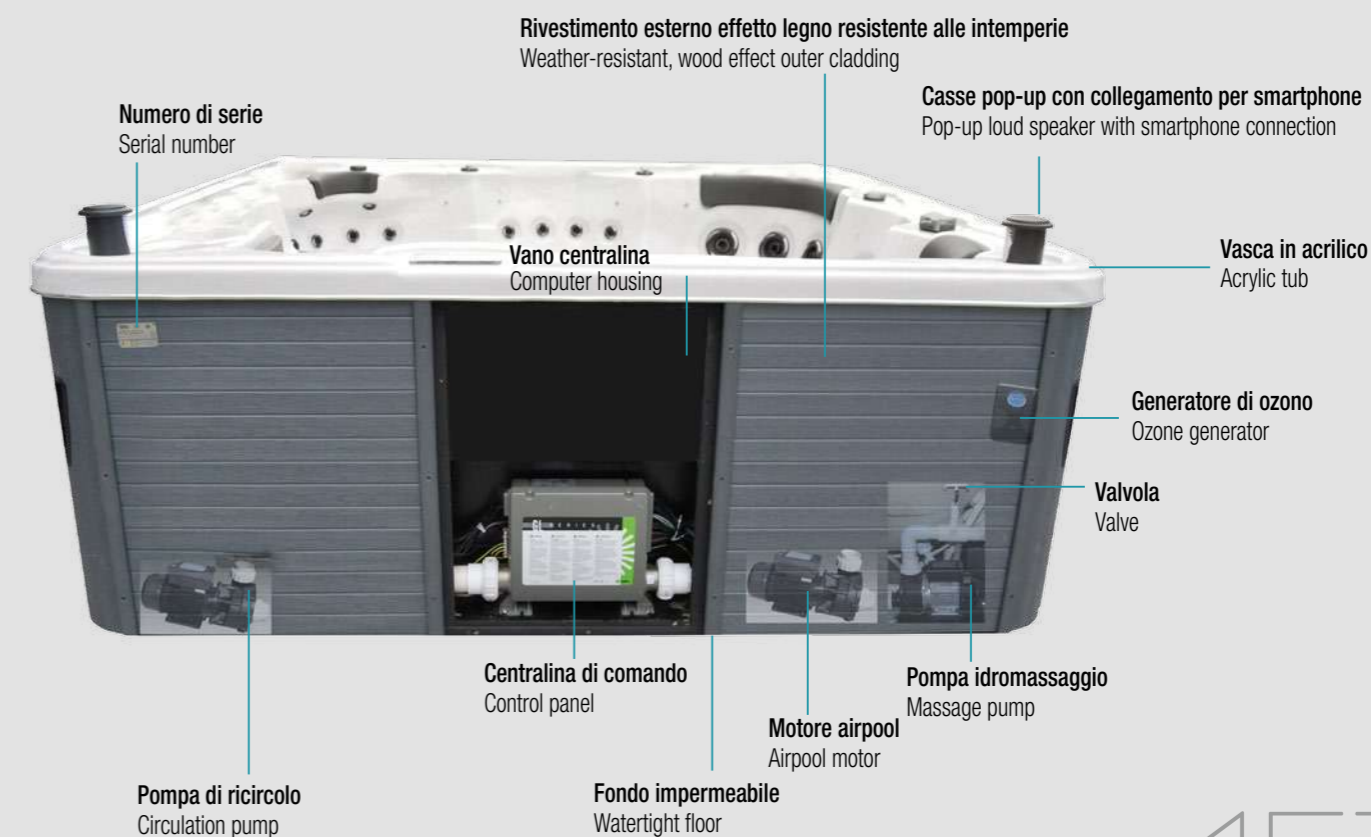
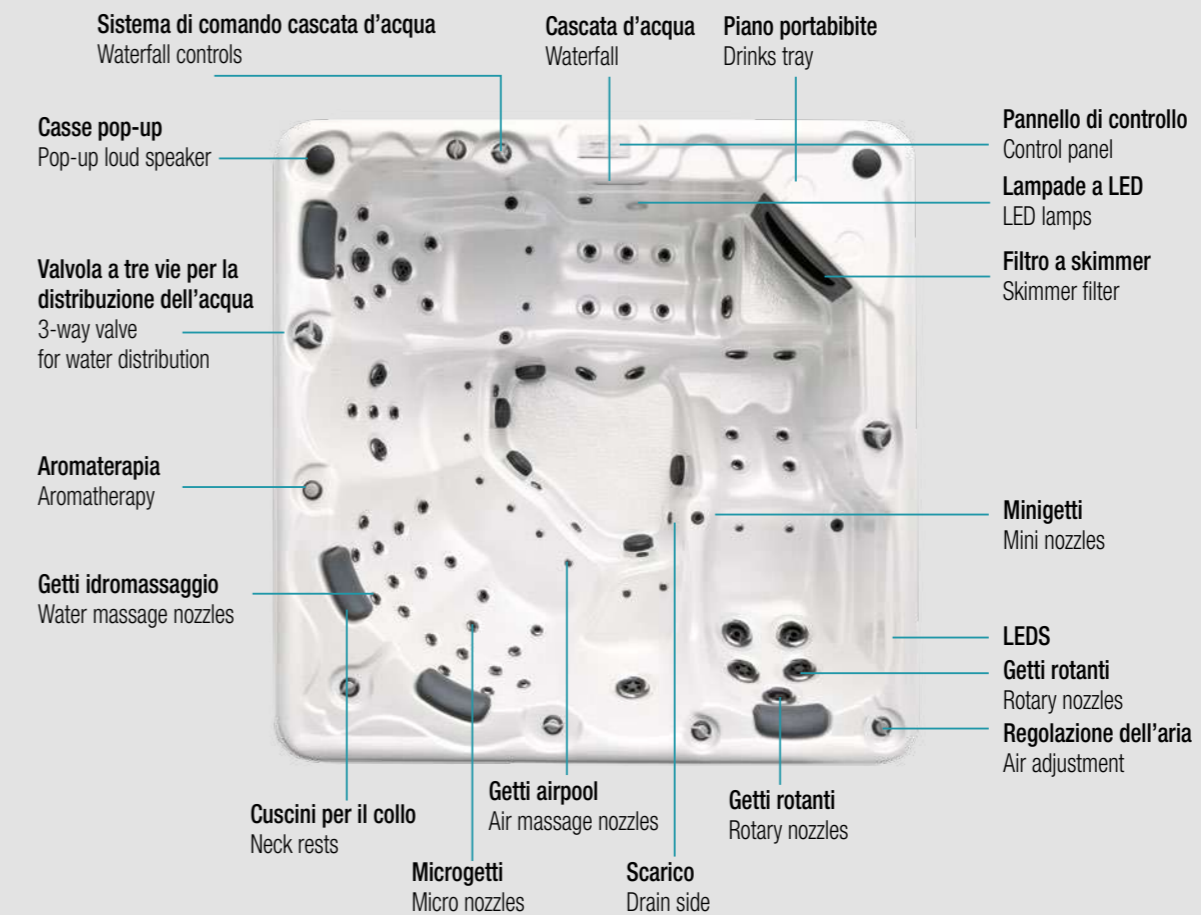

CASSA POP-UP CON LED
POP-UP LOUD SPEAKER WITH LED
HAUT-PARLEUR POP-UP AVEC LED
ALTAVOZ POP-UP CON LED
POP-UP LAUTSPRECHER MIT LED
КОЛОНКИ POP-UP СО СВЕТОДИОДАМИ
مصباح إنارة ليد



BOCCETTA IDROMASSAGGIO SOSTITUIBILE DALL'INTERNO VASCA
MESSAGE NOZZLE REPLACEABLE FROM THE INSIDE
BUSE HYDROMASSAGE REMPLAÇABLE
DEPUIS L'INTÉRIEUR DE LA BAIGNOIRE
TOBERA DE HIDROMASAJE REEMPLAZABLE
DESDE EL INTERIOR DE LA BAÑERA
HYDROMASSAGEDÜSE AUSTAUSCHBAR VOM
BECKENINNEREN AUS
СМЕННАЯ ФОРСУНКА ДЛЯ ГИДРОМАССАЖА
(ЗАМЕНА ИЗНУТРИ ВАННЫ)
فتحة دخول مياه التدليك
قابلة للإستبدال من داخل البانيو



CASCATA D'ACQUA
WATERFALL
CASCADE D'EAU
CASCADA DE AGUA
WASSERFALL
ВОДОПАД
شلال مائي



AROMATERAPIA
AROMATHERAPY
AROMATHÉRIE
AROMATERAPIA
AROMATHERAPIE
AROMATERAPIA
العلاج بالروائح العطرية



COPERTURA TERMICA COMPLETA (DI SERIE)
THERMAL COVER (SUPPLIED AS STANDARD)
COUVERTURE THERMIQUE COMPLÈTE (D'ORIGINE)
CUBIERTA TÉRMICA COMPLETA (DE SERIE)
VOLLSTÄNDIGE WÄRMEABDECKUNG (SERIENMÄßIG)
ПОЛНАЯ ТЕРМОКРЫШКА (СЕРИЙНАЯ)
غطاء عزل حراري كامل (بموديلات)

Copertura per minipiscina idromassaggio da esterno.
Copertura in poliuretano espanso con rivestimento in pelle sintetica, cinghie di bloccaggio.
Colore: grigio.

Cover for outdoor hydro spa.
Foamed cover made of vinyl leather, with strap and lock.
Colour: grey.

Couverture pour mini-piscine à hydromassage pour l'extérieur.
Protection en polyuréthane expansé avec revêtement en similicuir, courroies de blocage.
Couleur : gris.

Cubierta para minipiscina de hidromasaje de exterior.
Cubierta de poliuretano expandido con revestimiento en piel sintética, correas de bloqueo.
Color: gris.

Abdeckung für Außen-Mini-Pool mit Hydromassage.
Abdeckung aus Polyurethanschäum mit Verkleidung aus Kunstleder, Halteriemen.
Farbe: grau.

Внешняя крышка для внешнего мини-бассейна с гидромассажем.
Крышка из вспененного полиуретана с отделкой из искусственной кожи, блокировочные ремни.
Цвет: серый.

غطاء خارجي لحمام سباحة التدليك المائي .
غطاء من البوليوريثان الممتد مع تجليده بجلد صناعي , وأحزمة تثبيت .
اللون : رمادي .



MODULO WI-FI
WI-FI MODULE
MODULE WI-FI
MÓDULO WI-FI
WI-FI-MODUL
МОДУЛЬ WI-FI
وحدة Wi-Fi

Il modulo Wi-Fi può essere impiegato per modelli di minipiscine predisposte per la rete Wi-Fi.
Con questo modulo è possibile comandare e controllare la minipiscina idromassaggio facilmente con lo smartphone tramite una app scaricabile direttamente da Internet.

The Wi-Fi module can be used with Wi-Fi ready hydro spa models. This module makes it possible to control the hydro spa easily via an App on your smartphone. The App can be directly downloaded from our web site.

Le module Wi-Fi peut être utilisé pour les modèles de mini piscines disposés pour le réseau Wi-Fi. Ce module permet de commander et de contrôler aisément la mini piscine à hydromassage à partir d'un Smartphone par l'intermédiaire d'une app à télécharger directement depuis Internet.

El módulo Wi-Fi se puede usar en modelos de minipiscinas preparadas para la red Wi-Fi. Con este módulo es posible manejar y controlar la minipiscina de hidromasaje fácilmente desde el smartphone mediante una app descargable directamente de Internet.

Das Wi-Fi-Modul kann in den mit Wi-Fi-Empfang ausgestatteten Mini-Pools benutzt werden. Mit Hilfe des Moduls lässt sich der Hydromassage-Minipool bequem mit dem Smartphone steuern; die entsprechende App aus dem Internet herunterladen.

Модуль Wi-Fi может использоваться для моделей мини-бассейнов, которые имеют выводы для подключения к сети Wi-Fi. С помощью этого модуля можно легко управлять мини-бассейном и контролировать его с помощью смартфона (через приложение, которое можно загрузить из Интернета).

يمكن إستخدام وحدة Wi-Fi لموديلات حمامات التدليك بالمياه الصغيرة المجهزة بشبكة Wi-Fi. عبر هذه الوحدة يمكن التحكم والسيطرة على حمام التدليك بالمياه بشكل سهل بواسطة التليفون الذكي من خلال تطبيق يمكن تحميله مباشرة من الإنترنت.



KIT FILTRI
FILTER KIT
KIT FILTRES
KIT FILTROS
FILTERSATZ
КОМПЛЕКТ ФИЛЬТРОВ
طقم فلاتر

Kit per sostituzione filtri.

Replacement filter kit.

Kit pour remplacement filtres.

Kit de sustitución de filtros.

Ausstattung für Filteraustausch.

Набор для замены фильтров.

طقم لإستبدال الفلاتر



ASPIRATORE DI FONDO
VACUUM CLEANER
ASPIRATEUR DE FOND
ASPIRADOR DE FONDO
ABSAUGER
АСПИРАТОР НА ДНЕ
شفاط قاع

Rimuove impurità e sporczia.

Sand and dirt remover.

Élimine les impuretés et la saleté.

Elimina la suciedad y las impurezas.

Entfernt Unreinheiten und Schmutz.

удаляет грязь и очищает.

إزالة الشوائب والإتساخات.



KIT TRATTAMENTO ACQUA
WATER TREATMENT KIT
KIT TRAITEMENT DE L'EAU
KIT DE TRATAMIENTO DEL AGUA
WASSERAUFBEREITUNGS-SET
НАБОР ДЛЯ ОБРАБОТКИ ВОДЫ
طقم معالجة المياه

Il kit di manutenzione contiene ciò che serve per tenere pulita la minipiscina idromassaggio da esterno e proteggerla dalla sporczia: misurazione del valore del PH e del Bromo. Prodotti per abbassare/alzare il valore del PH.

The starter kit contains everything you need to keep the outdoor hydro spa clean and protect it against dirt: PH measuring device, chlorine test. Agent for reducing/increasing the PH value.

Le kit d'entretien contient le nécessaire pour préserver la propreté de la mini-piscine à hydromassage pour l'extérieur et la protéger contre la saleté: mesure de la valeur de PH et du Brome. Produits pour réduire / augmenter la valeur du PH.

El kit de mantenimiento contiene todo lo necesario para mantener limpia la minipiscina de hidromasaje de exterior y protegerla de la suciedad: medición del valor de PH y de bromo. Productos para reducir/aumentar el valor del Ph.

Die Wartungs-Ausstattung enthält alles, was benötigt wird, um den Außen-Mini-Pool mit Hydromassage sauber zu halten und vor Schmutz zu bewahren: Messgeräte für PH-Wert und Brom. Produkte zum Erhöhen / Senken des PH-Werts.

Набор для обслуживания содержит то, что необходимо, чтобы поддерживать мини-бассейн с гидромассажем под открытым небом в чистоте и защищать его от грязи: измерение уровня PH и брома. Продукты для увеличения / уменьшения PH.

طقم أدوات الصيانة ويشتمل على ما يلزم للحفاظ على نظافة حمام سباحة التدليك من الخارج وحمايته من الإتساخات: يقوم بقياس قيم PH والبروم. منتجات لخفض/رفع قيم PH .

STANDARD SPA	IBIZA	RODAS	MYKONOS	PAROS	NAXOS
Dimensioni (lung. x largh. x alt.) Size (length x width x height) Dimensions (long. x larg. x haut.) Dimensiones (largo x ancho x alto)	275 x 228 x 100 CM	230 x 230 x 87 CM	211 x 211 x 86 CM	201 x 201 x 86 CM	200 x 200 x 78 CM
Sistema filtrante Filter system Système filtrant Sistema filtrante	Cartuccia Cartridge Cartouche Cartucho	Cartuccia Cartridge Cartouche Cartucho	Cartuccia Cartridge Cartouche Cartucho	Cartuccia Cartridge Cartouche Cartucho	Cartuccia Cartridge Cartouche Cartucho
Numero postazioni sdraiate / sedute Number of people on the lounge/seated Nombre de places étendues / assises Número de plazas tumbadas/sentadas	2 / 5	2 / 4	2 / 3	2 / 3	2/3
Getti idromassaggio Water massage nozzles Jets hydromassage Chorros de hidromasaje	72	61	54	36	28
Getti airpool Air massage nozzles Jets airpool Chorros airpool	12	12	-	-	-
Impianto di riscaldamento Heating system Installation de réchauffage Sistema de calentamiento	3Kw	3Kw	3Kw	3Kw	3Kw
Ozonizzatore Ozonator Ozoniseur Ozonizador	Si Yes Oui Sí	Si Yes Oui Sí	Si Yes Oui Sí	Si Yes Oui Sí	Si Yes Oui Sí
Cromoterapia Colour therapy Chromothérapie Cromoterapia	Si Yes Oui Sí	Si Yes Oui Sí	Si Yes Oui Sí	Si Yes Oui Sí	Si Yes Oui Sí
LED a luce colorata sulla linea di galleggiamento LED coloured light at water level LED à lumière colorée sur la ligne de flottement LED de luz de colores en la línea de flotación	Si Yes Oui Sí	Si Yes Oui Sí	-	-	-
Cascata d'acqua con luce colorata Waterfall with coloured light Cascade d'eau avec lumière colorée Cascada de agua con luz de colores	Si Yes Oui Sí	Si Yes Oui Sí	-	-	-
Collegamento musica per smartphone Smartphone connection for music Connexion musique pour Smartphone Conexión de música por smartphone	Si Yes Oui Sí	Si Yes Oui Sí	Si Yes Oui Sí	Si Yes Oui Sí	-
Casse pop-up con luce colorata Pop-up loud speaker with coloured light Haut-parleurs pop-up avec lumière colorée Altavoces pop-up con luz de colores	Si Yes Oui Sí	Si Yes Oui Sí	Si (NO POP-UP / NO LUCE) Yes (NO POP-UP/NO LIGHT) Oui (SANS POP-UP / SANS LUMIÈRE) Si (SIN POP-UP / SIN LUZ)	Si (NO POP-UP / NO LUCE) Yes (NO POP-UP/NO LIGHT) Oui (SANS POP-UP / SANS LUMIÈRE) Si (SIN POP-UP / SIN LUZ)	-
Predisposizione per rete Wi-Fi Wi-Fi ready Disposition pour réseau Wi-Fi Preinstalación para red Wi-Fi	Si Yes Oui Sí	Si Yes Oui Sí	Si Yes Oui Sí	Si Yes Oui Sí	-
Luce colorata sul rivestimento esterno Coloured light along the outer cladding of the tub Lumière colorée sur le revêtement extérieur Luz de colores en el revestimiento exterior	Si Yes Oui Sí	Si Yes Oui Sí	-	-	-
Pannelli laterali Side panels Panneaux latéraux Paneles laterales	Si Yes Oui Sí	Si Yes Oui Sí	Si Yes Oui Sí	Si Yes Oui Sí	Si Yes Oui Sí
Copertura termica Thermal cover Couverture thermique Cubierta térmica	Si Yes Oui Sí	Si Yes Oui Sí	Si Yes Oui Sí	Si Yes Oui Sí	Si Yes Oui Sí
Scala (stesso colore del rivestimento esterno) Steps (in colour to match outer cladding) Echelle (même couleur que le revêtement extérieur) Escalera (del mismo color que el revestimiento exterior)	Si Yes Oui Sí	Si Yes Oui Sí	Si Yes Oui Sí	Si Yes Oui Sí	-

MINORCA	MALÈ
200 x 150 x 74 CM	Ø 210 x 95 CM
Cartuccia Cartridge Cartouche Cartucho	Cartuccia Cartridge Cartouche Cartucho
1 / 2	- / 5
25	25
-	-
3Kw	2Kw
Si Yes Oui Sí	Si Yes Oui Sí
Si Yes Oui Sí	Si Yes Oui Sí
-	-
-	-
-	-
-	-
Si Yes Oui Sí	Si Yes Oui Sí
Si Yes Oui Sí	Si Yes Oui Sí
-	-

STANDARD SPA	IBIZA	RODAS	MYKONOS	PAROS	NAXOS
Größe (Länge x Breite x Höhe) Размеры (дл. x шир. x выс.) الأبعاد (طول x عرض x ارتفاع)	275 x 228 x 100 CM	230 x 230 x 87 CM	211 x 211 x 86 CM	201 x 201 x 86 CM	200 x 200 x 78 CM
Filtersystem Фильтрующая система نظام الترشيح	Patrone Фильтрующий элемент خرطوشة	Patrone Фильтрующий элемент خرطوشة	Patrone Фильтрующий элемент خرطوشة	Patrone Фильтрующий элемент خرطوشة	Patrone Фильтрующий элемент خرطوشة
Plätze im Liegen / Sitzen Количество мест для лежащих / сидящих عدد أماكن الجلوس / الإضطجاع	2 / 5	2 / 4	2 / 3	2 / 3	2 / 3
Hydromassage-Jets Гидромассажные форсунки تدفقات التدليك المائي	72	61	54	36	28
Airpool-Jets Аэромассажные форсунки فتحات تدليك بالهواء	12	12	-	-	-
Heizanlage Система подогрева نظام التدفئة	3Kw	3Kw	3Kw	3Kw	3Kw
Ozongenerator Озонатор مولد الأوزون	Ja Да نعم	Ja Да نعم	Ja Да نعم	Ja Да نعم	Ja Да نعم
Farblithherapie Хромотерапия معالجة بالأضواء الملونة	Ja Да نعم	Ja Да نعم	Ja Да نعم	Ja Да نعم	Ja Да نعم
Farbige LEDs entlang der Wasseroberfläche Цветные светодиоды на плавательной дорожке نور الليد بأضوائه الملونة على خط الماء	Ja Да نعم	Ja Да نعم	-	-	-
Wasserfall mit farbigem Licht Водопад с цветной подсветкой شلال مائي بأضواء ملونة	Ja Да نعم	Ja Да نعم	-	-	-
Musikanschluss für Smartphone Выход для подключения музыки со смартфона الوصل الموسيقي للهواتف الذكية	Ja Да نعم	Ja Да نعم	Ja Да نعم	Ja Да نعم	-
Pop-up-Lautsprecher mit farbigem Licht Колонки pop-up с цветной подсветкой مصابيح بأضواء ملونة	Ja Да نعم	Ja Да نعم	Ja (KEIN POP-UP/KEIN LICHT) Да (БЕЗ POP-UP / БЕЗ ОСВЕЩЕНИЯ) نعم (لا مصابيح / لا ضوء)	Ja (KEIN POP-UP/KEIN LICHT) Да (БЕЗ POP-UP / БЕЗ ОСВЕЩЕНИЯ) نعم (لا مصابيح / لا ضوء)	-
Voreinstellung für Wi-Fi-Anschluss Выход для сети Wi-Fi تجهيزات لشبكة Wi-Fi	Ja Да نعم	Ja Да نعم	Ja Да نعم	Ja Да نعم	-
Farbiges Licht auf der Außenverkleidung Цветная подсветка на внешней отделке أنوار ملونة على الجدار الخارجي	Ja Да نعم	Ja Да نعم	-	-	-
Seitenwände Боковые панели لوحات جانبية	Ja Да نعم	Ja Да نعم	Ja Да نعم	Ja Да نعم	Ja Да نعم
Wärmeabdeckung Термо-крышка غطاء حراري	Ja Да نعم	Ja Да نعم	Ja Да نعم	Ja Да نعم	Ja Да نعم
Treppe (in der Farbe der Außenverkleidung) Лестница (той же цвет, что внешняя отделка) درج (بنفس لون التكبسية الخارجية)	Ja Да نعم	Ja Да نعم	Ja Да نعم	Ja Да نعم	-

MINORCA	MALÈ
200 x 150 x 74 CM	Ø 210 x 95 CM
Patrone Фильтрующий элемент خرطوشة	Patrone Фильтрующий элемент خرطوشة
1/2	- / 5
25	25
-	-
3Kw	2Kw
Ja Да نعم	Ja Да نعم
Ja Да نعم	Ja Да نعم
-	-
-	-
-	-
-	-
-	-
Ja Да نعم	Ja Да نعم
Ja Да نعم	Ja Да نعم
-	-

SWIM SPA

AQUARUN
510 x 235 x H 142 CM



PAGE 166

SAINT-TROPEZ
596 x 228 x H 137 CM



PAGE 174

ANTIBES
390 x 228 x H 137 CM



PAGE 178



DOTAZIONI/OPTIONALS
FEATURES/OPTIONALS

PAGE 182



SWIM SPA

AQUARUN
510 x 235 x H 142 CM



L'acqua è relax, sogno, è assaporare il momento. Ma è anche sport, energia, forza!

Con Aquarun si può godere di un'esperienza di nuoto coinvolgente, dirimpente, adatta allo sportivo professionista come al semplice appassionato.

Dal punto di vista tecnico, Aquarun è un prodotto innovativo, con prestazioni superiori e uno spazio più ampio e confortevole rispetto alle altre vasche per il nuoto controcorrente: ben 235 centimetri di larghezza.

Il mondo Aquarun si espande. Il nuovo carter rende la vasca per nuoto controcorrente più bella e performante.

Nasconde le turbine a vista, integrandosi perfettamente con la struttura.

A livello funzionale si trasforma in un piccolo piano di seduta o di appoggio, che rende Aquarun più comoda per il nuotatore.

Il carter è facilmente apribile per permettere controlli e manutenzioni.

Il nuovo elemento ha ispirato anche un miglioramento estetico: sotto la superficie del carter sono nascosti tre punti luce.

I fasci luminosi, filtrando, creano uno scenografico alone di luce zenitale nell'acqua.

AQUARUN
510 x 235 x H 142 CM

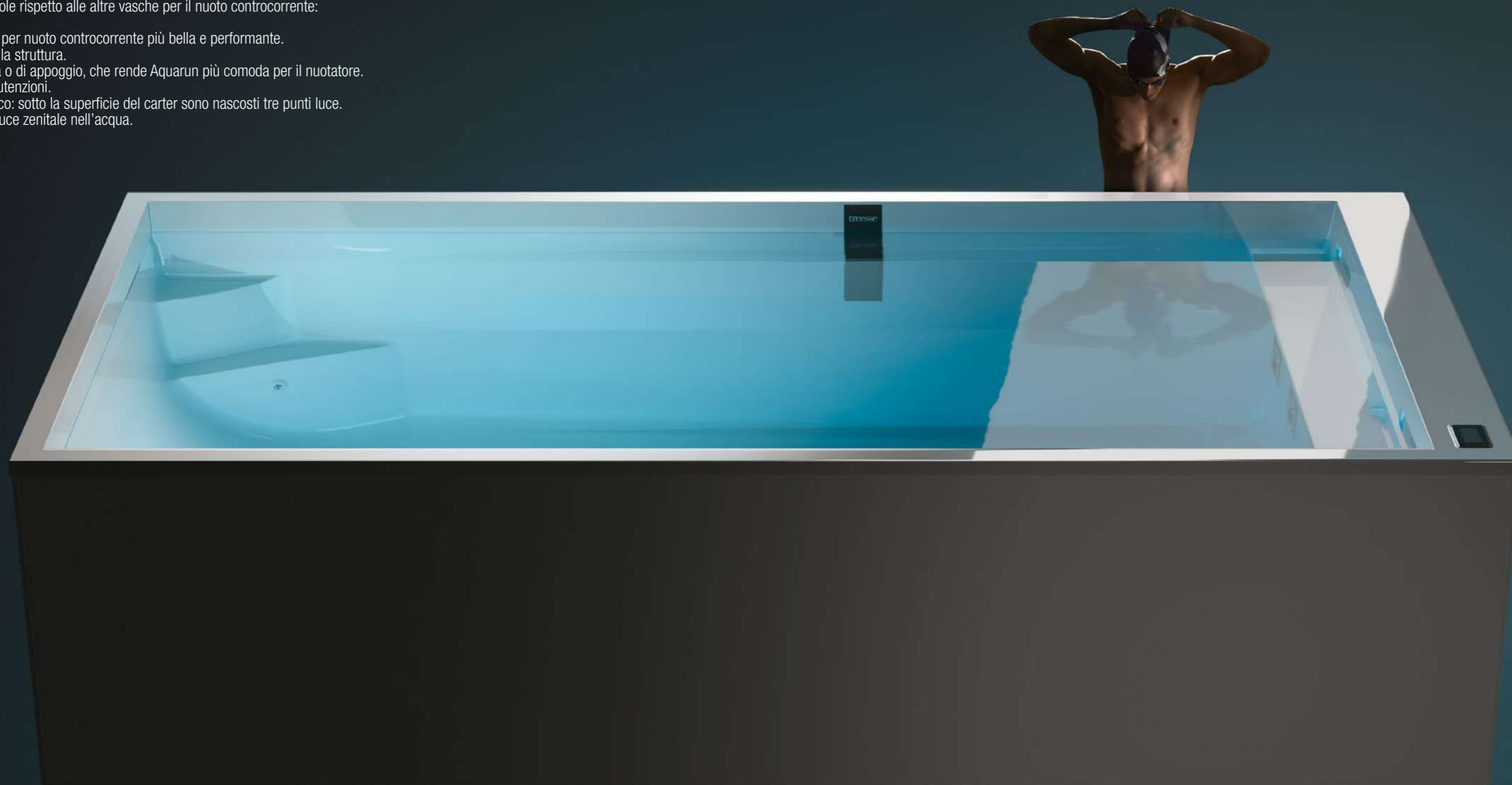

168

169



Water is relaxation, dreaming, it's savouring the moment. But it's also sport, energy, strength! Aquarun lets you enjoy an immersive, breakthrough swimming experience, suitable for both professional athletes and simple aficionados. From a technical point of view, Aquarun is an innovative product with superior performance and is larger and has more comfortable space than the other pools for counter-current swimming: an impressive 235 cm in width. The Aquarun world is expanding. The new casing makes the countercurrent swimming pool even more beautiful and performing. It hides the turbines in sight, perfectly integrating with the structure. At a functional level, it transforms into a small seat or support surface, making Aquarun more comfortable for the swimmer. The casing can be easily opened for any checks and maintenance. The new element has also inspired an aesthetic improvement: three light points have been hidden below the casing's surface. The filtered light beams create a spectacular halo of crowning light in the water.

L'eau, c'est la détente, le rêve, c'est profiter du moment présent. Mais c'est aussi le sport, l'énergie, la force ! Aquarun permet de vivre une expérience de nage enveloppante, dynamique, adaptée au sportif professionnel tout comme au simple passionné. Du point de vue technique, Aquarun est un produit innovant, avec des prestations supérieures et un espace plus grand et confortable que les autres piscines pour la nage contre-courant : 235 centimètres de large. Le monde Aquarun s'élargit. Le nouveau carter rend la piscine de nage contre-courant plus belle et performante. Il cache les turbines visibles tout en s'intégrant parfaitement à la structure. D'un point de vue fonctionnel, il se transforme en un petit plan d'assise ou d'appui, qui rend Aquarun plus pratique pour le nageur. Le carter s'ouvre facilement pour permettre les contrôles et l'entretien. Le nouvel élément a également inspiré une amélioration esthétique : sous la surface du carter se cachent trois points de lumière. Les faisceaux lumineux, tout en filtrant, créent un halo théâtral de lumière zénithale dans l'eau.

El agua es relax, ensoñación, es saborear el momento. Pero también es deporte, energía, fuerza. Aquarun te permite disfrutar de una experiencia de natación apasionante e impactante, apta tanto para deportistas profesionales como para simples aficionados. Desde el punto de vista técnico, Aquarun es un producto innovador, con un rendimiento superior y un espacio más amplio y confortable que las demás piscinas para nadar contracorriente: unos impresionantes 235 centímetros de ancho. El mundo Aquarun se amplía. La nueva carcasa permite que la piscina para nadar contracorriente sea más bonita y eficaz. Oculta las turbinas a la vista, integrándose perfectamente en la estructura. A nivel funcional, se transforma en un pequeño asiento o superficie de apoyo, haciendo que Aquarun sea más cómoda para el nadador. La carcasa se abre fácilmente para permitir controles y mantenimiento. El nuevo elemento también ha inspirado una mejora estética: debajo de la superficie de la carcasa se esconden tres puntos de luz. Los haces de luz, filtrando, crean un escenográfico halo de luz cenital en el agua.

Wasser bedeutet Entspannung, Träumen, den Augenblick genießen. Aber auch Sport, Energie, Kraft! Aquarun bietet Ihnen ein spannendes und überraschendes Erlebnis, nicht nur für professionelle Schwimmer geeignet, sondern auch für alle, die Schwimmen ganz einfach lieben. Technisch gesehen, stellt Aquarun ein innovatives Produkt mit überdurchschnittlicher Leistung dar und bietet mehr Raum und Komfort, als herkömmliche Wannen für das Gegenstromschwimmen: sie ist gute 235 cm breit. Die Aquarun-Welt expandiert. Dank des neuen Gehäuses sind die Wannen schöner und leistungsfähiger. Die Turbinen sind perfekt in die Oberflächen integriert und somit nicht sichtbar. Funktionell entsteht dadurch eine kleine Sitz- oder Ablagefläche, die dem Nutzer noch mehr Bequemlichkeit bietet. Für Kontrollen und Wartungsarbeiten lässt sich das Gehäuse problemlos öffnen. Das neue Produkt hat auch zu einer ästhetischen Verbesserung geführt: unter der Gehäusefläche sind drei Lichtpunkte versteckt. Die Lichtbündel, im Wasser gefiltert, bilden einen effektvollen, von oben kommenden Lichtschein.

Вода - это отдых, мечта, наслаждение моментом. Но это еще и спорт, энергия, сила! С Aquarun вы можете насладиться захватывающим, сногшибательным плаванием, подходящим как для профессиональных спортсменов, так и для простых энтузиастов. С технической точки зрения Aquarun является инновационным продуктом с превосходными характеристиками и более просторным и удобным, по сравнению с другими бассейнами с противотоком, пространством: 235 сантиметров в ширину. Мир Aquarun расширяется. Новый картер делает бассейн с противотоком более эстетичным и высокоэффективным. Он скрывает видимые турбины, идеально вписываясь в конструкцию. На функциональном уровне картер представляет собой небольшое сиденье или опорную поверхность, что делает Aquarun более удобным для пловца. Картер можно легко открыть для контроля и обслуживания. Новый элемент также вдохновил на эстетическое улучшение: под поверхностью картера скрыты три светильника. Лучи, преломляясь в воде, создают эффектную игру света.

الاسترخاء في الماء هو بمثابة حلم يعطى احساس بالتمتع والاستجمام لحظتها. وفي الوقت نفسه يعتبر رياضة، وينشط الطاقة ويهد الجسم بالقوة! مع مسبح أكوارن Aquarun يمكن الاستمتاع بتجربة سباحة جذابة ومثيرة، ومناسبة للرياضيين المحترفين وكذلك المتحمسين البسطاء ممن يريدون ممارسة الرياضة. من الناحية الفنية، يعتبر أكوارن Aquarun منتجاً مبتكراً، يتميز بأداء فائق ومساحة وحيز أكبر وأكثر راحة مقارنة بأحواض السباحة الأخرى المصممة للسباحة ضد التيار. عرض المسبح 235 سم. توسعت تصاميم أكوارن Aquarun. حيز حاوية الحوض الجديد يجعل السباحة ضد التيار فيه ممتعة وذات مردود صحي كبير. كما أنه صمم بحيث يخفي التوربينات عن الأنظار، ويتكامل شكلياً مع بنية المسبح. على المستوى الوظيفي، يكون الحوض بمثابة حيز صغير للجلوس فيه أو للوقوف فيه وهذا يجعل أكوارن Aquarun أكثر راحة لممارسة السباحة. من السهل فتح حاوية الحوض من أجل إجراء الفحوصات وأعمال الصيانة. اشتمل عنصر التصميم الجديد على تحسين في الشكل الجمالي: حيث تم وضع ثلاث نقاط إضاءة على سطح حاوية المسبح تعطي إضاءة جمالية من مكانها المخفي. تخلق الحزم الضوئية المنعكسة منظرًا جميلاً من حالات الضوء المتلألئة في الماء.



AQUARUN
510 x 235 x H 142 CM

TURBINE
Turbines . Turbines . Turbinas . Turbinen . Турбины . توربينات

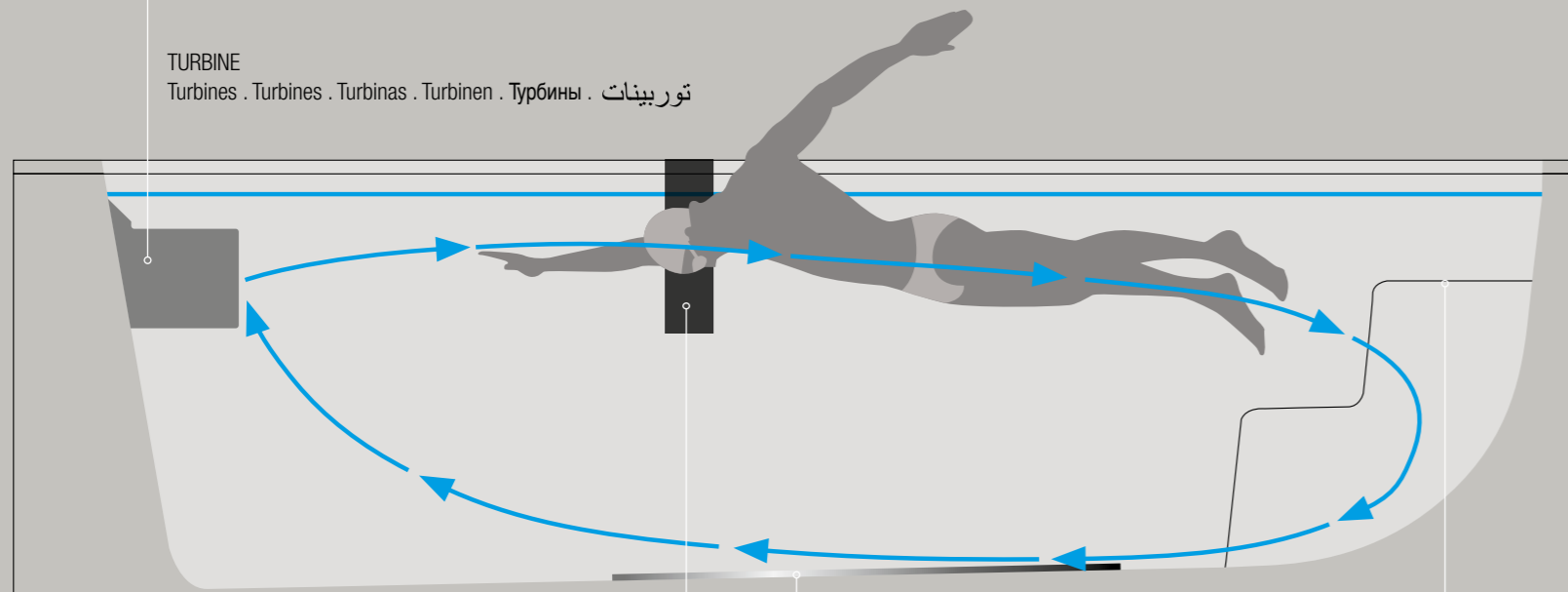

COMANDO
Control . Commandes . Mando . Steuerung . Контроллер . لوحة الأوامر

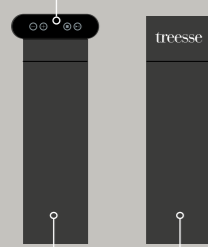

POSIZIONE NUOTATORE
Swimmer position
Position du nageur
Posición nadador
Position des schwimmers
Положение пловца
وضع السباحة

SUPERFICIE RIFLETTENTE
Reflective surface
Surface réfléchissante
Superficie reflectora
Reflektierende oberfläche
Отражающая поверхность
أسطح عاكسة



SCALINI INTERNI
Internal steps
Marches internes
Escalones internos
Innere stufen
Внутренние ступеньки
سلالم داخلية



SAINT-TROPEZ

SWIM SPA



SAINT-TROPEZ
596 x 228 x H 137 CM

SAINT-TROPEZ
596 x 228 x H 137 CM

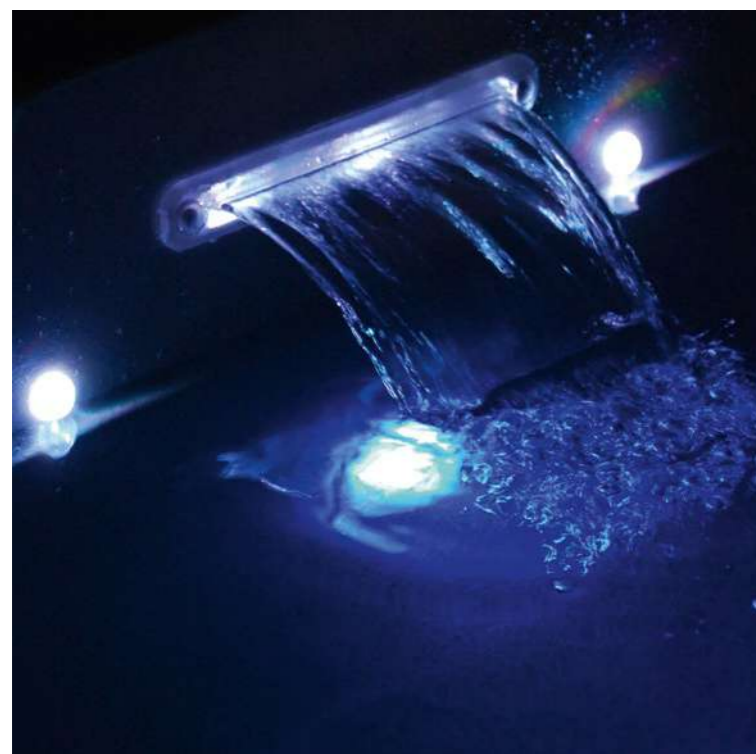

ANTIBES

SWIM SPA



ANTIBES
390 x 228 x H 137 CM

ANTIBES
390x228xH 137 CM



DOTAZIONI OPTIONALS*

FEATURES/OPTIONALS
CARACTÉRISTIQUES/OPTIONS
CARACTERÍSTICAS Y COMPLEMENTOS
ZUBEHÖR/OPTIONEN
СТАНДАРТНОЕ/ОПЦИОНАЛЬНОЕ ОСНАЩЕНИЕ
ملحقات إختيارية

*Escluso Aquarun
Except Aquarun
Hors Aquarun
Excluido Aquarun
ausgeschlossen Aquarun
Кроме Aquarun
Aqarun باستثناء أكوارن

182

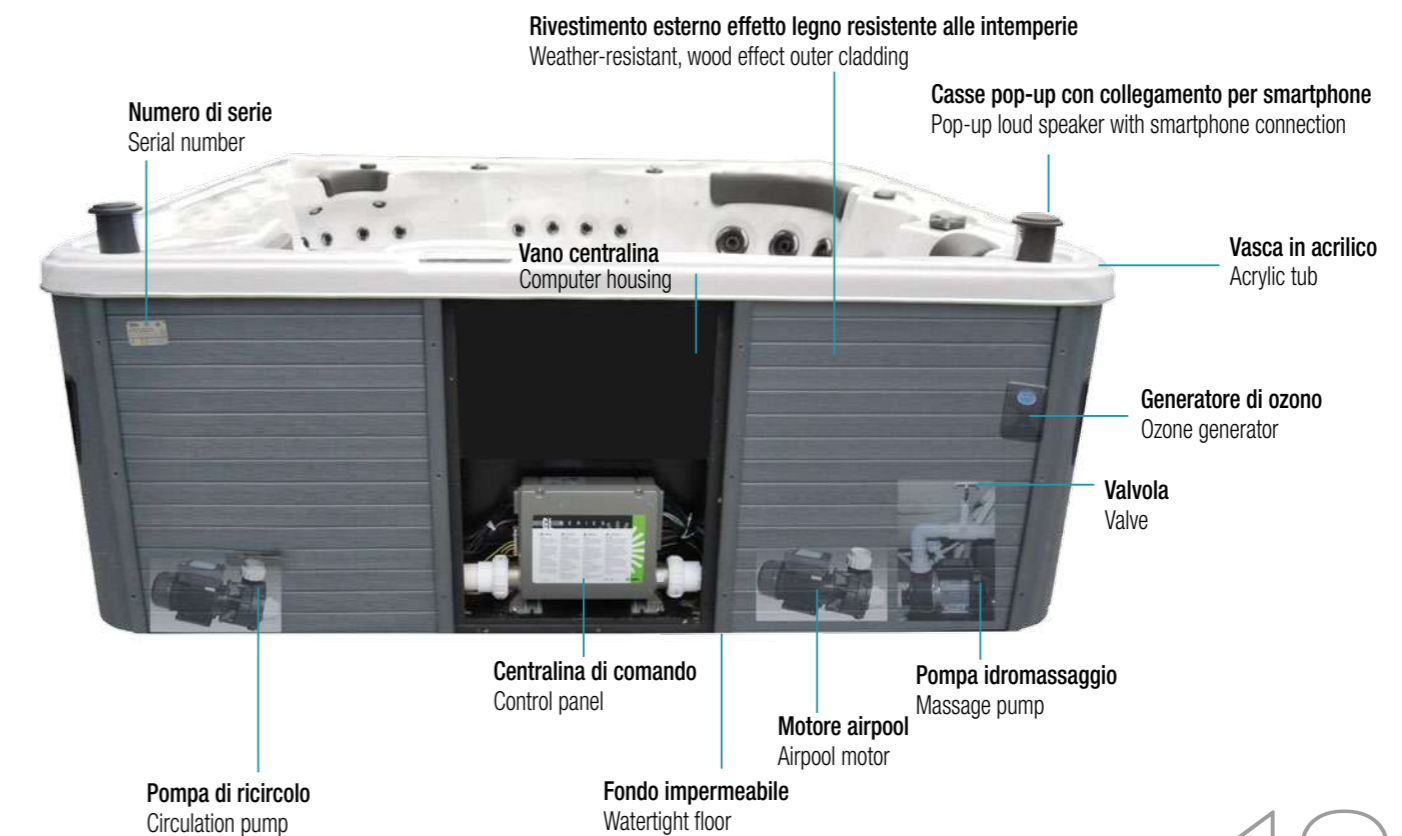
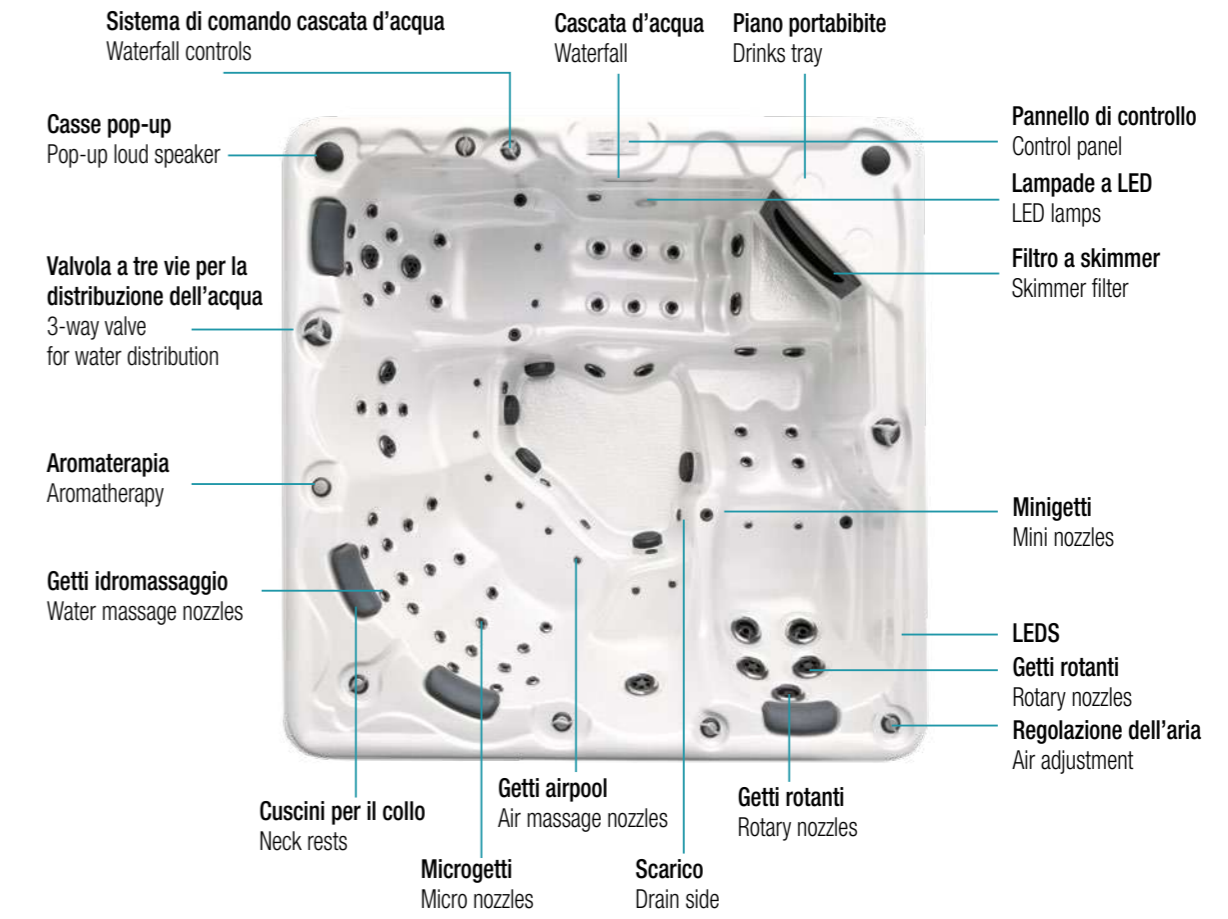

183

CASSA POP-UP CON LED
POP-UP LOUD SPEAKER WITH LED
HAUT-PARLEUR POP-UP AVEC LED
ALTAVOZ POP-UP CON LED
POP-UP LAUTSPRECHER MIT LED
КОЛОНКИ POP-UP СО СВЕТОДИОДАМИ

مصباح إنارة ليد



**BOCCETTA IDROMASSAGGIO
SOSTITUIBILE DALL'INTERNO VASCA**

MESSAGE NOZZLE REPLACEABLE FROM THE INSIDE
BUSE HYDROMASSAGE REMPLAÇABLE
DEPUIS L'INTÉRIEUR DE LA BAIGNOIRE
TOBERA DE HIDROMASAJE REEMPLAZABLE
DESDE EL INTERIOR DE LA BAÑERA
HYDROMASSAGEDÜSE AUSTAUSCHBAR VOM
BECKENINNEREN AUS
СМЕННАЯ ФОРСУНКА ДЛЯ ГИДРОМАССАЖА
(ЗАМЕНА ИЗНУТРИ ВАННЫ)

فتحة دخول مياه التدليك
قابلة للإستبدال من داخل البانيو



CASCATA D'ACQUA

WATERFALL
CASCADE D'EAU
CASCADA DE AGUA
WASSERFALL
ВОДОПАД
شلال مائي



AROMATERAPIA

AROMATHERAPY
AROMATHÉRIE
AROMATERAPIA
AROMATHERAPIE
AROMATERAPIA
العلاج بالروائح العطرية



COPERTURA TERMICA COMPLETA (DI SERIE)
THERMAL COVER (SUPPLIED AS STANDARD)
COUVERTURE THERMIQUE COMPLÈTE (D'ORIGINE)
CUBIERTA TÉRMICA COMPLETA (DE SERIE)
VOLLSTÄNDIGE WÄRMEABDECKUNG (SERIENMÄßIG)
ПОЛНАЯ ТЕРМОКРЫШКА (СЕРИЙНАЯ)
غطاء عزل حراري كامل (بموديلات)

Copertura per minipiscina idromassaggio da esterno.
Copertura in poliuretano espanso con rivestimento in pelle
sintetica, cinghie di bloccaggio.
Colore: grigio.

Cover for outdoor hydro spa.
Foamed cover made of vinyl leather, with strap and lock.
Colour: grey.

Couverture pour mini-piscine à hydromassage pour l'extérieur.
Protection en polyuréthane expansé avec revêtement
en similicuir, courroies de blocage.
Couleur : gris.

Cubierta para minipiscina de hidromasaje de exterior.
Cubierta de poliuretano expandido con revestimiento
en piel sintética, correas de bloqueo.
Color: gris.

Abdeckung für Außen-Mini-Pool mit Hydromassage.
Abdeckung aus Polyurethanschäum mit Verkleidung
aus Kunstleder, Halteriemen.
Farbe: grau.

**Внешняя крышка для внешнего
мини-бассейна с гидромассажем.**
Крышка из вспененного полиуретана с отделкой из
искусственной кожи, блокировочные ремни.
Цвет: серый.

غطاء خارجي لحمام سباحة التدليك المائي .
غطاء من البوليوريثان الممتد مع تجليده بجلد
صناعي , وأحزمة تثبيت .
اللون : رمادي .



MODULO WI-FI
WI-FI MODULE
MODULE WI-FI
MÓDULO WI-FI
WI-FI-MODUL
МОДУЛЬ WI-FI
وحدة Wi-Fi

**Il modulo Wi-Fi può essere impiegato per modelli di
minipiscine predisposte per la rete Wi-Fi.**
Con questo modulo è possibile comandare e controllare
la minipiscina idromassaggio facilmente
con lo smartphone tramite
una app scaricabile direttamente da Internet.

The Wi-Fi module can be used with
Wi-Fi ready hydro spa models. This module makes it possible
to control the hydro spa easily via an App on your smartphone.
The App can be directly downloaded from our web site.

Le module Wi-Fi peut être utilisé pour les modèles de mini
piscines disposés pour le réseau Wi-Fi. Ce module permet
de commander et de contrôler aisément la mini piscine à
hydromassage à partir d'un Smartphone par l'intermédiaire
d'une app à télécharger directement depuis Internet.

El módulo Wi-Fi se puede usar en modelos de minipiscinas
preparadas para la red Wi-Fi. Con este módulo es posible
manejar y controlar la minipiscina de hidromasaje fácilmente
desde el smartphone mediante una app descargable
directamente de Internet.

Das Wi-Fi-Modul kann in den mit Wi-Fi-Empfang
ausgestatteten Mini-Pools benutzt werden.
Mit Hilfe des Moduls lässt sich der Hydromassage-Minipool
bequem mit dem Smartphone steuern;
die entsprechende App aus dem Internet herunterladen.

Модуль Wi-Fi может использоваться для моделей
мини-бассейнов, которые имеют выводы для
подключения к сети Wi-Fi. С помощью этого
модуля можно легко управлять мини-бассейном и
контролировать его с помощью смартфона (через
приложение, которое можно загрузить из Интернета).

يمكن إستخدام وحدة Wi-Fi لموديلات حمامات
التدليك بالمياه الصغيرة المجهزة بشبكة Wi-Fi.
عبر هذه الوحدة يمكن التحكم والسيطرة على
حمام التدليك بالمياه بشكل سهل بواسطة التليفون
الذكي من خلال تطبيق يمكن تحميله مباشرة من الإنترنت.



KIT FILTRI
FILTER KIT
KIT FILTRES
KIT FILTROS
FILTERSATZ
КОМПЛЕКТ ФИЛЬТРОВ
طقم فلاتر

Kit per sostituzione filtri.

Replacement filter kit.

Kit pour remplacement filtres.

Kit de sustitución de filtros.

Ausstattung für Filteraustausch.

Набор для замены фильтров.

طقم لإستبدال الفلاتر .



ASPIRATORE DI FONDO
VACUUM CLEANER
ASPIRATEUR DE FOND
ASPIRADOR DE FONDO
ABSAUGER
АСПИРАТОР НА ДНЕ
شفاط قاع

Rimuove impurità e sporczia.

Sand and dirt remover.

Élimine les impuretés et la saleté.

Elimina la suciedad y las impurezas.

Entfernt Unreinheiten und Schmutz.

удаляет грязь и очищает.

إزالة الشوائب والإتساخات.



KIT TRATTAMENTO ACQUA
WATER TREATMENT KIT
KIT TRAITEMENT DE L'EAU
KIT DE TRATAMIENTO DEL AGUA
WASSERAUFBEREITUNGS-SET
НАБОР ДЛЯ ОБРАБОТКИ ВОДЫ
طقم معالجة المياه

**Il kit di manutenzione contiene ciò che serve
per tenere pulita la minipiscina idromassaggio
da esterno e proteggerla dalla sporczia:**
misurazione del valore del PH e del Bromo.
Prodotti per abbassare/alzare il valore del PH.

The starter kit contains everything you need to keep
the outdoor hydro spa clean and protect it against dirt:
PH measuring device, chlorine test.
Agent for reducing/increasing the PH value.

Le kit d'entretien contient le nécessaire pour préserver
la propreté de la mini-piscine à hydromassage pour
l'extérieur et la protéger contre la saleté:
mesure de la valeur de PH et du Brome.
Produits pour réduire / augmenter la valeur du PH.

El kit de mantenimiento contiene todo lo necesario para
mantener limpia la minipiscina de hidromasaje de exterior
y protegerla de la suciedad: medición del valor de PH y de
bromo. Productos para reducir/aumentar el valor del Ph.

Die Wartungs-Ausstattung enthält alles, was benötigt
wird, um den Außen-Mini-Pool mit Hydromassage sauber
zu halten und vor Schmutz zu bewahren:
Messgeräte für PH-Wert und Brom. Produkte zum
Erhöhen / Senken des PH-Werts.

**Набор для обслуживания содержит то,
что необходимо, чтобы поддерживать
мини-бассейн с гидромассажем под открытым
небом в чистоте и защищать его от грязи:**
измерение уровня PH и брома.
Продукты для увеличения / уменьшения PH.

طقم أدوات الصيانة ويشتمل على ما يلزم
للحفاظ على نظافة حمام سباحة التدليك
من الخارج وحمايته من الإتساخات:
يقوم بقياس قيم PH والبروم.
منتجات لخفض/رفع قيم PH .

SWIM SPA	AQUARUN	SAINT-TROPEZ	ANTIBES
Dimensioni (lungh. x largh. x alt.) Size (length x width x height) Dimensions (long. x larg. x haut.) Dimensiones (largo x ancho x alto)	510 x 235 x 142 CM	596 x 228 x 137 CM	390 x 228 x 137 CM
Numero postazioni sdraiate / sedute Number of people on the lounger/seated Nombre de places étendues / assises Número de plazas tumbadas/sentadas	-	1 / 9	- / 5
Getti idromassaggio Total number of nozzles Jets hydromassage Chorros de hidromasaje	-	76	45
Impianto di riscaldamento Heating system Installation de réchauffage Sistema de calentamiento	1 x 3Kw	2 x 3Kw	2 x 3Kw
Ozonizzatore Ozonator Ozoniseur Ozonizador	-	Si Yes Oui Si	Si Yes Oui Si
Cromoterapia Colour therapy Chromothérapie Cromoterapia	-	Si Yes Oui Si	Si Yes Oui Si
LED a luce colorata sulla linea di galleggiamento LED coloured light at water level LED à lumière colorée sur la ligne de flottement LED de luz de colores en la línea de flotación	-	Si Yes Oui Si	Si Yes Oui Si
Cascata d'acqua con luce colorata Waterfall with coloured light Cascade d'eau avec lumière colorée Cascada de agua con luz de colores	-	Si Yes Oui Si	Si Yes Oui Si
Collegamento musica per smartphone Smartphone connection for music Connexion musique pour Smartphone Conexión de música por smartphone	-	Si Yes Oui Si	Si Yes Oui Si
Casse pop-up con luce colorata Pop-up loud speaker with coloured light Haut-parleurs pop-up avec lumière colorée Altavoces pop-up con luz de colores	-	Si Yes Oui Si	Si Yes Oui Si
Predisposizione per rete Wi-Fi Wi-Fi ready Disposition pour réseau Wi-Fi Preinstalación para red Wi-Fi	Si Yes Oui Si	Si Yes Oui Si	Si Yes Oui Si
Lampada LED a luce colorata su 2 pannelli angolari esterni Coloured LED light on 2 outside corner panels Lampe LED à lumière colorée sur 2 panneaux angulaires extérieurs Lámparas LED de luz de colores en 2 paneles angulares exteriores	-	Si Yes Oui Si	Si Yes Oui Si
Pannelli laterali Side panels Panneaux latéraux Paneles laterales	opt	Si Yes Oui Si	Si Yes Oui Si
Copertura termica Thermal cover Couverture thermique Cubierta térmica	opt	Si Yes Oui Si	Si Yes Oui Si
Scala (stesso colore del rivestimento esterno) Steps (in colour to match outer cladding) Echelle (même couleur que le revêtement extérieur) Escalera (del mismo color que el revestimiento exterior)	-	Si Yes Oui Si	Si Yes Oui Si

SWIM SPA	AQUARUN	SAINT-TROPEZ	ANTIBES
Größe (Länge x Breite x Höhe) Размеры (дл. x шир. x выс.) الأبعاد (طول x عرض x ارتفاع)	510 x 235 x 142 CM	596 x 228 x 137 CM	390 x 228 x 137 CM
Plätze im Liegen / Sitzen Количество мест для лежащих / сидящих عدد أماكن الجلوس / الإضطجاع	-	1 / 9	- / 5
Hydromassage-Jets Гидромассажные форсунки из нержавеющей стали فتحات تدفق مياه التدليك من فولاد لا يصدأ	-	76	45
Heizanlage Система подогрева نظام التدفئة	1 x 3Kw	2 x 3Kw	2 x 3Kw
Ozongenerator Озонатор مولد الأوزون	-	Ja Да نعم	Ja Да نعم
Farblichttherapie Хромотерапия معالجة بالأضواء الملونة	-	Ja Да نعم	Ja Да نعم
Farbige LEDs entlang der Wasseroberfläche Цветные светодиоды на плавательной дорожке نور الليد بأضوائه الملونة على خط الماء	-	Ja Да نعم	Ja Да نعم
Wasserfall mit farbigem Licht Водопад с цветной подсветкой شلال مائي بأضواء ملونة	-	Ja Да نعم	Ja Да نعم
Musikanschluss für Smartphone Выход для подключения музыки со смартфона الوصل الموسيقي للهواتف الذكية	-	Ja Да نعم	Ja Да نعم
Pop-up-Lautsprecher mit farbigem Licht Колонки pop-up с цветной подсветкой مصابيح بأضواء ملونة	-	Ja Да نعم	Ja Да نعم
Voreinstellung für Wi-Fi-Anschluss Выход для сети Wi-Fi تجهيزات لشبكة Wi-Fi	Ja Да نعم	Ja Да نعم	Ja Да نعم
LED-Leuchte mit farbigem Licht auf 2 äußeren Eckpaneelen Светодиодные цветные лампы на 2 угловых панелях مصباح ليد ذو أضواء ملونة على لوحين زاويين خارجيين	-	Ja Да نعم	Ja Да نعم
Seitenwände Боковые панели لوحات جانبية	opt	Ja Да نعم	Ja Да نعم
Wärmeabdeckung Термо-крышка غطاء حراري	opt	Ja Да نعم	Ja Да نعم
Treppe (in der Farbe der Außenverkleidung) Лестница (тот же цвет, что внешняя отделка) درج (بنفس لون التكبسية الخارجية)	-	Ja Да نعم	Ja Да نعم

BIG BANG
Ø55 x H 55 CM



PAGE 190

THRONE
A: 125 x 40 x H 81 CM
A+B: 165 x 40 x H 108 CM

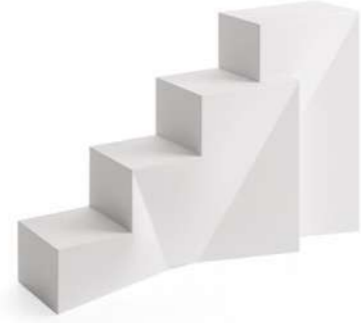

PAGE 194

STEP-BOX
120 - 115 - 100 - 200 CM

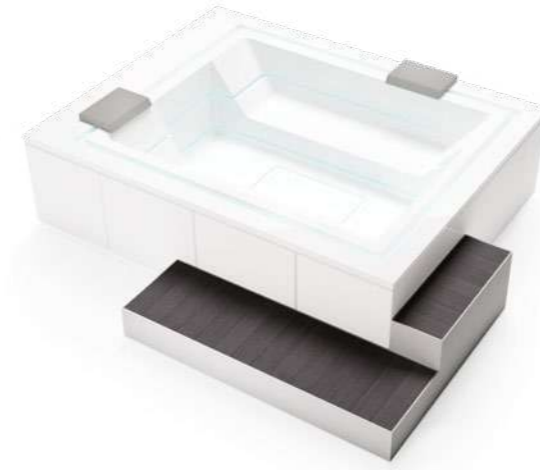

PAGE 198

SOLLEVATORE AUTOMATICO
AUTOMATIC LIFTING MECHANISM



PAGE 200

SPA-PACK
60 x 80 x H 75 CM

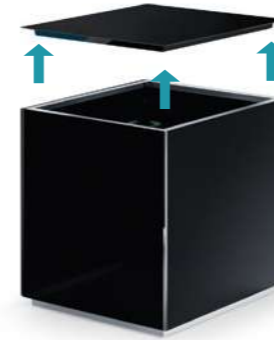

PAGE 202

SADLER
DESIGN

BIG BANG

AN EXCLUSIVE TREESSE PATENT

DIAMO LUCE AI SUONI

Big Bang, il diffusore sonoro a luce led che, abbinato alle nostre minipiscine, vi farà immergere in un'atmosfera unica, dove suoni e colori mutano magicamente, in armonia con la vasca. Ideale sia per interni che esterni, Big Bang si adatta perfettamente ad ogni tipo di ambiente.

Disponibile in abbinamento con Minipiscine Ghost e Ghost Plus
Available to match the Ghost and Ghost Plus minipools
Disponible en combinaison avec les Mini-piscines Ghost et Ghost Plus
Disponible en combinación con Minipiscinas Ghost y Ghost Plus
Verfügbar für die Minipools Ghost und Ghost Plus
Доступен в сочетании с гидромассажными ваннами Ghost и Ghost Plus.
متوفر مع المسابح الصغيرة الجوست Ghost و الجوست بلاس Ghost Plus

BIG BANG SISTEMA AUDIO
Ø 55 x H 55 CM





SOUND BY **BOSE**



CROMOTERAPIA



BLUETOOTH



IT
DOTAZIONI E OPTIONAL
CASSA AUDIO BOSE –
AMPLIFICATORE –
FARETTI LED RGB –
BLUETOOTH –

COLORI: –
BIANCO
NERO

EN
FEATURES AND OPTIONALS
BOSE SOUND SYSTEM –
AMPLIFIER –
RGB LED SPOTLIGHTS –
BLUETOOTH –

COLOURS: –
WHITE
BLACK

FR
CARACTÉRISTIQUES ET OPTIONS
AMPLI AUDIO BOSE –
AMPLIFICATEUR –
SPOTS À LEDS RGB –
BLUETOOTH –

COULEURS: –
BLANC
NOIR

ES
CARACTERÍSTICAS Y COMPLEMENTOS
ALTAVOZ BOSE –
AMPLIFICADOR –
LÁMPARAS LED RGB –
BLUETOOTH –

COLORES: –
BLANCO
NEGRO

DE
ZUBEHÖR UND OPTIONEN
BOSE LAUTSPRECHER –
VERSTÄRKER –
RGB LED-LEUCHTMITTEL –
BLUETOOTH-FUNKTION –

FARBEN: –
WEIß
SCHWARZ

RU
**СТАНДАРТНОЕ И ОПЦИОНАЛЬНОЕ
ОСНАЩЕНИЕ**
АУДИО-КОЛОНКИ BOSE –
УСИЛИТЕЛЬ –
СВЕТОДИОДНЫЕ СВЕТИЛЬНИКИ RGB –
BLUETOOTH –

ЦВЕТА: –
БЕЛЫЙ
ЧЕРНЫЙ

AR
التجهيزات والملحقات الاختيارية
مكبر صوت BOSE –
مضخم –
مصابيح ليد RGB –
بلوتوث –

الألوان: –
أبيض
أسود



BIG BANG Ø 55 x H 55 CM

**BIG BANG.
LET THERE BE LIGHT AND SOUND**

Together with our mini-swimming pools, Big Bang, the sound diffuser with LED lights, will plunge you in a unique atmosphere where sounds and colours change magically, in harmony with the tub itself. Ideal for both indoor and outdoor use, Big Bang adapts perfectly to any setting.

**BIG BANG.
NOUS METTONS LES SONS EN LUMIÈRE**

Big Bang, le diffuseur sonore à led qui, associé à nos mini-piscines, vous permettra de vous immerger dans une atmosphère unique, où les sons et les couleurs changent par magie, en harmonie avec la baignoire. Idéal pour l'intérieur et l'extérieur, Big Bang s'adapte parfaitement à tout type de pièce.

**BIG BANG.
PONEMOS LUZ A LOS SONIDOS**

Big Bang, el difusor sonoro con luz led que, combinado con nuestras minipiscinas, le sumergirá en una atmósfera única donde los sonidos y los colores cambian de manera mágica, en armonía con la bañera. Ideal tanto en interiores como en exteriores, Big Bang se adapta perfectamente a cualquier tipo de ambiente.

**BIG BANG.
LICHT UND KLANG**

Big Bang, der Ton-Diffusor mit LED-Licht, der Sie in unseren Minipools in eine einzigartige Atmosphäre führt, wo sich Töne und Farben magisch und harmonisch in der Wanne abwechseln. Ideal für innen und außen: Big Bang passt sich jeder Umgebungsart perfekt an.

**BIG BANG.
ДАДИМ ЗВУКУ ЦВЕТ**

Наши мини-бассейны, оснащенные динамиком "Big Bang" со светодиодной подсветкой, помогут вам погрузиться в уникальную атмосферу, где звуки и цвета сменяются волшебным образом. Идеально подходит для внутренних помещений и улицы: "Big Bang" прекрасно вписывается в любой контекст.

BIG BANG.

نمنح الضوء والنغمات
Big Bang هو أداة التوزيع الصوتي الذي يحتوي على ضوء ليد. تأخذكم هذه الأداة عند تركيبها على أحواض الاستحمام إلى عالم فريد تجتمع فيه الأصوات والأضواء التي تتغير بشكل سحري وبطريقة تتوافق مع حوض الاستحمام Big Bang مناسبة للمناطق الداخلية والخارجية وتتوائم تماماً مع كافة الأماكن.

SADLER
DESIGN

THRONE

L'ESPERIENZA TRESSE INIZIA PRIMA ANCORA DI TOCCARE L'ACQUA

Il nuovo sistema di accesso Throne è un complemento perfetto alle minipiscine Tresse sia per aspetto che per funzionalità. Disponibile in diversi colori, Throne è caratterizzata da un design elegante e da una grande attenzione alla sicurezza. Throne è realizzata in materiale termoplastico ed è dotata di una speciale texture antiscivolo. Peso e stabilità sono appositamente studiate per unire sicurezza e maneggevolezza. È modulare, per adattarsi alla tua minipiscina e al tuo spazio di installazione.

THRONE A
125 x 40 x H 81 CM

THRONE A+B
165 x 40 x H 108 CM

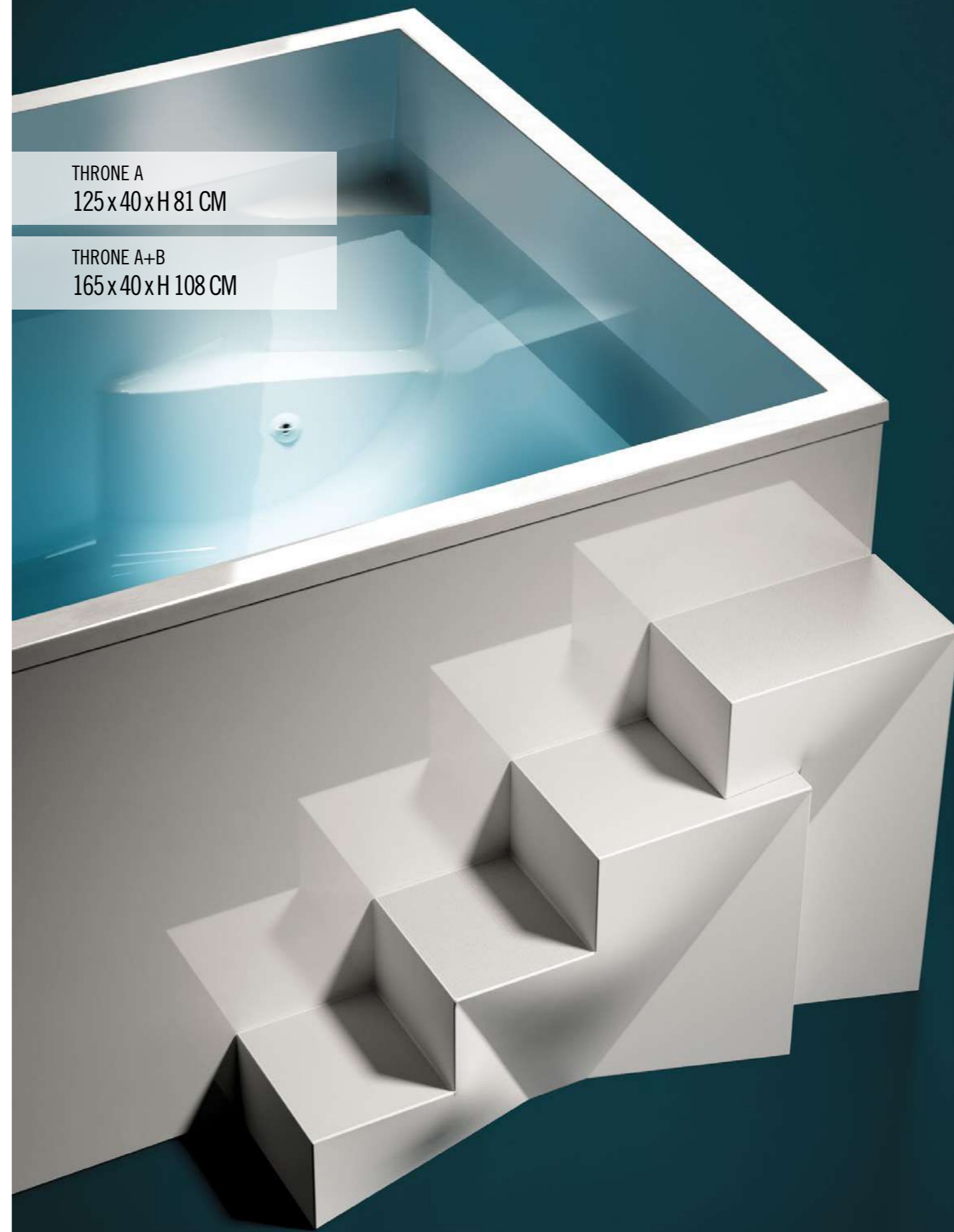



TREESSE EXPERIENCE STARTS EVEN BEFORE WATER CONTACT
The new Throne access system is a perfect complement to Treesse mini-pool from both an aesthetic and functional point of view.
Available in different colours, Throne is characterized by an elegant design and a strong attention to safety.
Throne is made of thermoplastic material and has a special anti-slip texture.
Its technical weight and stability characteristics are specially designed to combine safety and handling. It is modular, in order to adapt to your mini-pool and installation spaces.

L'EXPÉRIENCE TREESSE COMMENCE AVANT MÊME D'ENTRER DANS L'EAU
Le nouveau système d'accès Throne complète parfaitement les mini-piscines Treesse non seulement de par son aspect mais aussi de par sa fonction. Disponible en différentes couleurs, Throne est doté d'un design élégant et fait la part belle à la sécurité.
Throne est réalisé dans un matériau thermoplastique et est doté d'une texture spéciale antidérapante. Son poids et sa stabilité ont été spécialement étudiés pour allier sécurité et maniabilité. Il est modulable, pour s'adapter à votre mini-piscine et à votre espace d'installation.

LA EXPERIENCIA TREESSE COMIENZA INCLUSO ANTES DE TOCAR EL AGUA
El nuevo sistema de acceso Throne es un complemento perfecto para las minipiscinas Treesse tanto por su aspecto como por su funcionalidad. Disponible en diferentes colores, Throne se caracteriza por un diseño elegante y por una gran atención a la seguridad.
Throne está realizado en material termoplástico y está provisto de una especial textura antideslizante. Su peso y estabilidad están expresamente estudiados para unir seguridad y manejabilidad. Es modular, para adaptarse a tu minipiscina y a tu espacio de instalación.

DIE TREESSE ERFAHRUNG BEGINNT BEREITS BEVOR SIE DAS WASSER BERÜHREN
Sowohl ästhetisch als auch funktionell, ist das neue Einstiegssystem Throne die perfekte Ergänzung zu den Treesse Minipools. Throne ist in verschiedenen Farben erhältlich und besticht durch sein elegantes Design und die maximale Sicherheit. Das Bauteil besteht aus thermoplastischem Material und ist mit einer speziellen rutschfesten Oberfläche ausgestattet.
Gewicht und Stabilität wurden entwickelt, um gleichzeitig Sicherheit und Handlichkeit zu gewährleisten. Throne lässt sich individuell an Ihren Minipool und Installationsplatz anpassen.

ОЧАРОВАНИЕ TREESSE НАЧИНАЕТСЯ ДО ТОГО, КАК ВЫ ВОЙДЕТЕ В ВОДУ
Новая система доступа Throne является идеальным дополнением к гидромассажным ваннам Treesse как с точки зрения внешнего вида, так и с точки зрения функциональности.
Доступная в различных цветах, Throne отличается элегантным дизайном и повышенной безопасностью.
Система Throne изготовлена из термопластичного материала и имеет специальную нескользящую поверхность. Вес и устойчивость специально разработаны для обеспечения безопасности и управляемости. Эта модульная система способна прекрасно адаптироваться именно к вашей гидромассажной ванне и месту установки.

يبدأ التمتع بمساح Treesse حتى من قبل ملامسة الماء
منظومة ثرون Throne للولوج إلى مساح Treesse الصغيرة هي بمثابة شئ مكمل رائع من حيث المظهر ومن حيث الأداء الوظيفي.
متوفرة بألوان مختلفة، تتميز منظومة Throne بتصميم أنيق واعطاء اهتمام كبير السلامة.
منظومة Throne مصنعة من مواد لدائن حرارية مجهزة بنسيج خاص يضمن عدم الانزلاق.
تم دراسة معايير الوزن والثبات خصيصاً بهدف الجمع بين السلامة وسهولة الاستخدام.
تم تشكيلها بحيث تكون متوائمة مع مسبحك الصغير والحيز الخاص المتاح للتركيب.

MODULI

ITEMS . MODULES . MÓDULOS . BAUTEILE . МОДУЛИ . موديلات

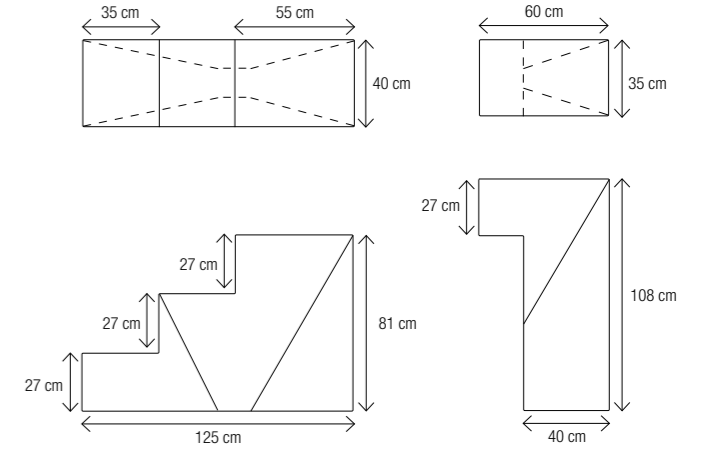
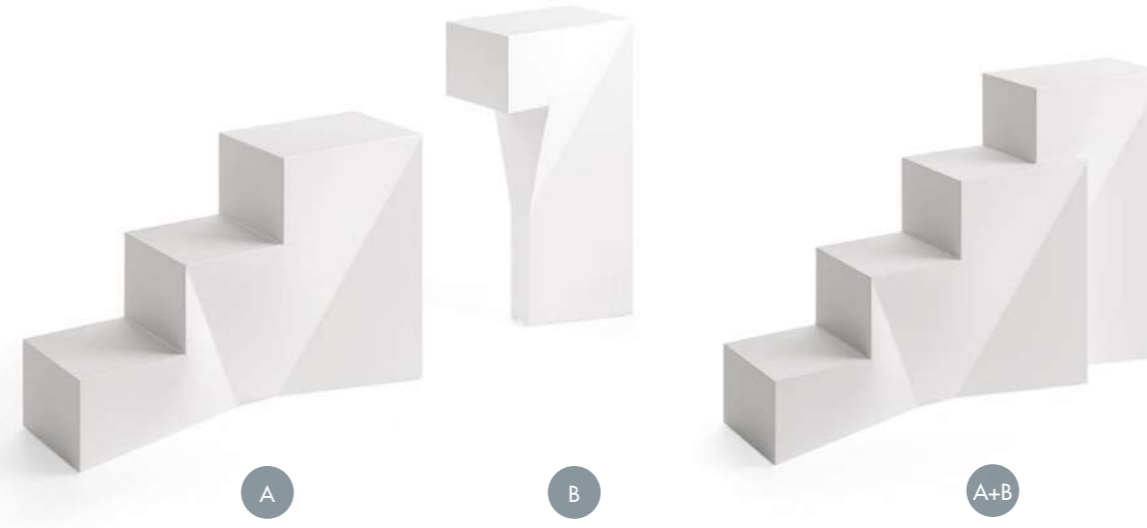

ESEMPLI DI COMBINABILITÀ

Examples of modularity . Exemples de composition . Ejemplos de modularidad . Kombinationsbeispiele . Пример сочетаний . أمثلة على توافق التركيبات

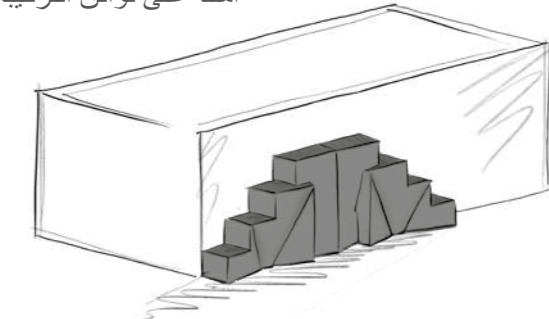
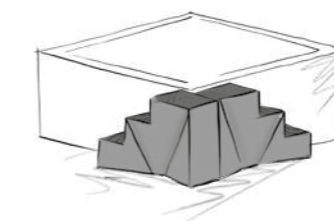
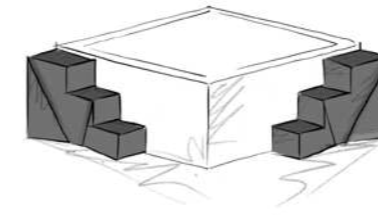

COLORI

COLORS . COULEURS . COLORES . FARBEN . ЦВЕТА . ألوان

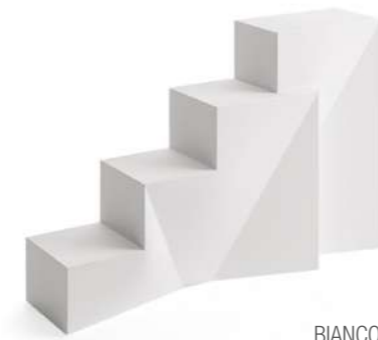

BIANCO
White
Blanc
Blanco
Weiß
Белый
بيضاء



GRIGIO GRAFITE
Graphite grey
Gris graphite
Gris grafito
Graphitgrau
Серый графит
رمادي جرافيتي

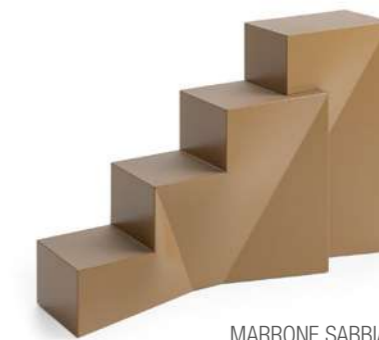

MARRONE SABBIA
Sand brown
Marron sable
Marrón arena
Sandbraun
Коричневый песок
بني رملي

SADLER
DESIGN

STEP-BOX

ACCEDERE ALLE MINIPISCINE È ANCORA PIÙ FACILE E SICURO

Step-Box è una collezione di gradini con forme e dimensioni diverse. Caratterizzati da un design estremamente pulito ed elegante, offrono soluzioni comode, funzionali e versatili per accedere alle minipiscine. Sono realizzati in Crystaltech® con doghe effetto legno.

Disponibile in abbinamento con Minipiscine Ghost e Ghost Plus
Available to match the Ghost and Ghost Plus minipools
Disponible en combinaison avec les Mini-piscines Ghost et Ghost Plus
Disponible en combinación con Minipiscinas Ghost y Ghost Plus
Verfügbar für die Minipools Ghost und Ghost Plus
Доступен в сочетании с гидромассажными ваннами Ghost и Ghost Plus.
متوفر مع المسابح الصغيرة الجوست Ghost و الجوست بلاس Ghost Plus

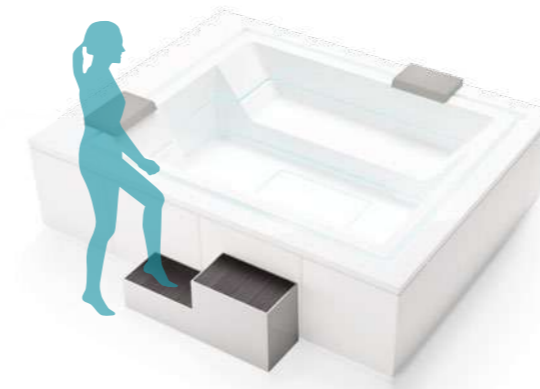

STEP-BOX 120

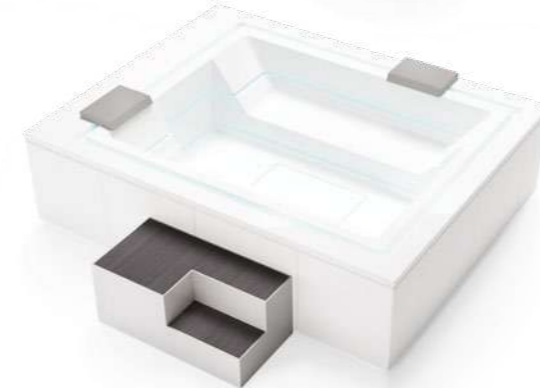

STEP-BOX 115

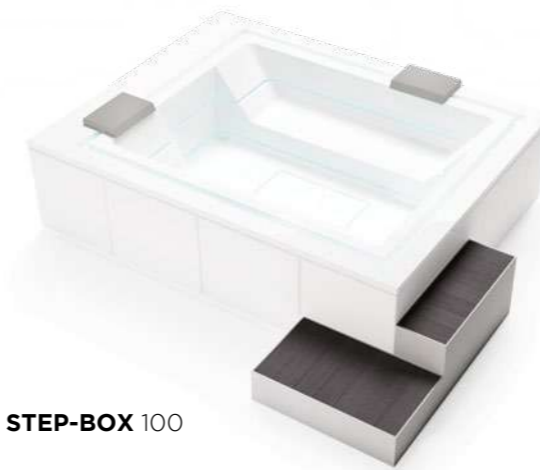

STEP-BOX 100



STEP-BOX 200



EFFETTO LEGNO
Wood effect
Effet bois
Efecto madera
Holzeffekt
Эффект дерева
بمظهر الخشب



EFFETTO LEGNO DARK
Dark wood effect
Effet bois dark
Efecto madera oscura
Holzeffekt dunkel
Эффект темного дерева
بمظهر الخشب الداكن

GETTING INTO MINIPOOLS IS EASIER AND SAFER THAN EVER

Step-Box is a collection of steps of different shapes and sizes. Featuring an absolutely clean, elegant design, they offer convenient, practical, and versatile options for getting in minipools. They are made of Crystaltech® with wood-style slats.

L'ACCÈS AUX MINI PISCINES EST DE PLUS EN PLUS FACILE ET SÛR

Step-Box est une collection de marches de différentes formes et dimensions. Caractérisées par un design extrêmement net et élégant, elles offrent des solutions pratiques, fonctionnelles et polyvalentes pour accéder aux mini piscines. Elles sont réalisées en Crystaltech® avec des douves effet bois.

ACCEDER A LAS MINIPISCINAS ES AÚN MÁS FÁCIL Y SEGURO

Step-Box es una colección de escalones de diversas formas y tamaños. Con un diseño extremadamente limpio y elegante, ofrecen soluciones cómodas, funcionales y versátiles para acceder a las minipiscinas. Están fabricados en Crystaltech® con duelas efecto madera.

DAS EINSTEIGEN IN DEN MINIPOOL WIRD JETZT NOCH LEICHTER UND SICHERER

Step-Box ist eine Serie von Stufen mit unterschiedlichen Formen und Größen. Geprägt durch ein extrem schlichtes und elegantes Design, bietet sie bequeme, funktionelle und vielseitige Lösungen für das Einsteigen in den Minipool. Die Stufen bestehen aus Crystaltech® mit Dauben mit Holzeffekt.

ДОСТУП К МИНИ-БАССЕЙНАМ СТАЛ ЕЩЕ БОЛЕЕ ЛЕГКИМ И БЕЗОПАСНЫМ

Step-Box - коллекция ступеней разных форм и размеров. Ступени отличаются элегантным и простым дизайном и обеспечивают удобный, универсальный доступ к мини-бассейнам. Ступени изготовлены из материала Crystaltech® с планками под дерево.

يصبح النزول إلى المسابح الصغيرة أكثر أماناً وسهولة.

Step-Box تشكيلة من درجات السلالم بأشكال وأبعاد مختلفة. تتميز بتصميم سلسل وأنيق للغاية ويتيح كل الحلول المريحة والموائمة والمتعددة وظيفياً للنزول إلى المسابح الصغيرة.

تم تصنيعها من Crystaltech® بشرائح على شكل الخشب.

SOLLEVATORE AUTOMATICO

LA MANUTENZIONE PESA MENO CON IL SOLLEVATORE AUTOMATICO.

Elemento fondamentale per la gestione di prodotti di grandi dimensioni, il sollevatore è un dispositivo perfettamente integrato nella vasca e azionabile tramite l'ausilio di un comune piccolo compressore ad aria. Attraverso il sollevamento e abbassamento dolce della vasca, è possibile accedere comodamente agli impianti del prodotto per tutte quelle situazioni d'incasso totale o parziale che renderebbero ardua anche la più comune manutenzione.

Disponibile in abbinamento con Minipiscine Ghost e Ghost Plus
Available to match the Ghost and Ghost Plus minipools
Disponibile en combinaison avec les Mini-piscines Ghost et Ghost Plus
Disponibile en combinación con Minipiscinas Ghost y Ghost Plus
Verfügbar für die Minipools Ghost und Ghost Plus
Доступен в сочетании с гидромассажными ваннами Ghost и Ghost Plus.
متوفر مع المسابح الصغيرة الجوست Ghost و الجوست بلاس Ghost Plus

MAKE LIGHT WORK OF MAINTENANCE WITH THE AUTOMATIC LIFT.

The lift is an essential element for handling large products: it is perfectly integrated into the tub and can be operated by means of an ordinary, compact air compressor. The lift gently raises and lowers the tub, allowing easy access to all the fixtures and installations that are normally difficult to reach in built-in models, even for ordinary maintenance and cleaning.

DIE INSTANDHALTUNG IST MIT DER AUTOMATISCHEN HEBEVORRICHTUNG VIEL EINFACHER.

Ein grundsätzlich wichtiges Element für die Bewegung von großen Produkten: Die Hebevorrichtung ist eine in der Wanne perfekt integrierte Vorrichtung, die mithilfe eines kleinen Luftkompressors betätigt wird. Durch das sanfte Anheben und Senken der Wanne kann man bequem zu den Anlagen des Produkts gelangen, ob es nun ganz oder teilweise eingelassen ist, wodurch jede Instandhaltung absolut erleichtert wird.

L'ENTRETIEN EST MOINS LOURD AVEC LE DISPOSITIF DE SOULÈVEMENT AUTOMATIQUE.

Élément fondamental pour la gestion des produits de grandes dimensions, le dispositif de soulèvement est parfaitement intégré à la baignoire et on l'actionne par l'intermédiaire d'un petit compresseur d'air tout à fait commun. Grâce au soulèvement et à l'abaissement en douceur de la baignoire, on peut accéder confortablement aux installations du produit dans toutes les situations d'encastrement total ou partiel qui compliqueraient la plus simple des opérations d'entretien.

С ПОДЪЕМНИКОМ ТЕХНИЧЕСКОЕ ОБСЛУЖИВАНИЕ СТАНОВИТСЯ НЕОБЫЧАЙНО ЛЕГКИМ.

Подъемник - основополагающий функциональный элемент для продукции большого размера - представляет собой полностью интегрированное в ванну устройство и приводится в действие при помощи обычного небольшого воздушного компрессора. Благодаря мягкому подъему и опусканию ванны, вы можете легко получить доступ к системам и коммуникациям даже при частичной или полной установке заподлицо, что сильно облегчает техническое обслуживание продукции.

EL MANTENIMIENTO ES MENOS PESADO CON EL ELEVADOR AUTOMÁTICO.

Elemento fundamental para la gestión de productos de grandes dimensiones, el elevador es un dispositivo perfectamente integrado en la bañera y manejable mediante la ayuda de un pequeño compresor de aire. Elevando y bajando suavemente la bañera se puede acceder cómodamente al sistema en cualquier situación de empotrado total o parcial que harían más arduo incluso el mantenimiento ordinario.

تصبح عملية الصيانة أسهل بوجود أداة الرفع الأوتوماتيكية

عنصر أساسي في إدارة المنتجات كبيرة الحجم، حيث تعتبر أداة الرفع هي أداة تندمج في الحوض بطريقة مثالية ويمكن تشغيلها باستعمال ضاغط هوائي صغير وبسيط. من خلال عملية رفع وتنزيل الحوض بطريقة هادئة، يمكن النفاذ بكل سهولة إلى كافة منظومات المنتج، مما يعمل على تجنب كافة الحالات التي تصبح فيها الصيانة العادية عملية صعبة بسبب الاندماج الكلي أو الجزئي للإجزاء.



SADLER
DESIGN

SPA PACK

POTENZA, VERSATILITÀ, STILE

Nasce lo Spa Pack, la nuova unità per il filtraggio professionale delle minipiscine Treesse, pensato per le esigenze del contract ma con un design che possa incontrare i gusti del privato.

SPA PACK
60 x 80 x H 75 CM

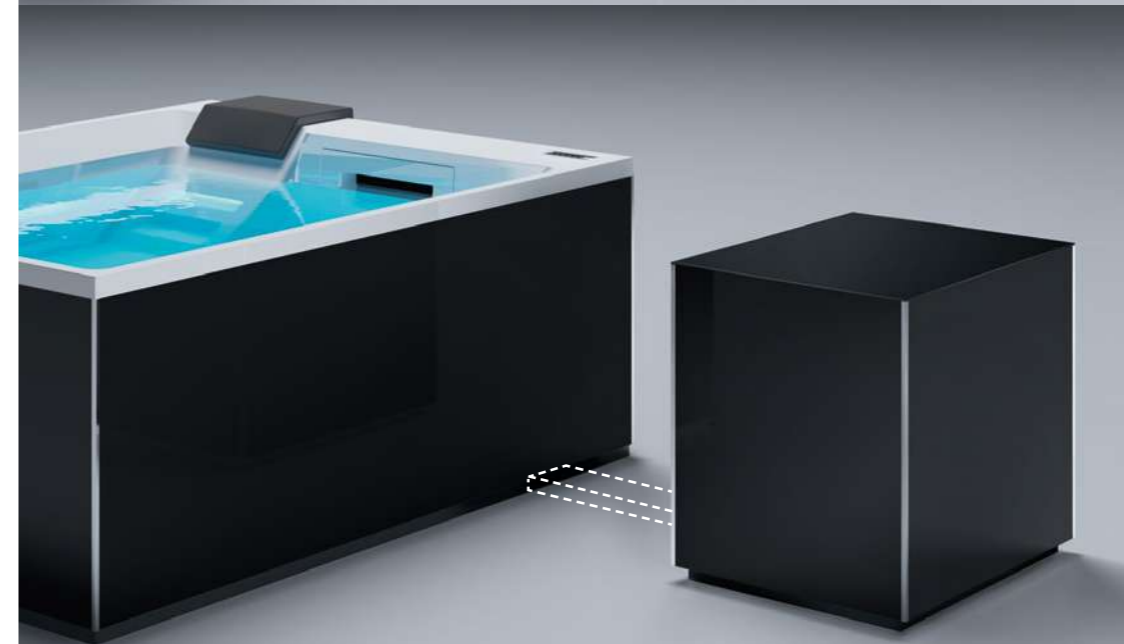
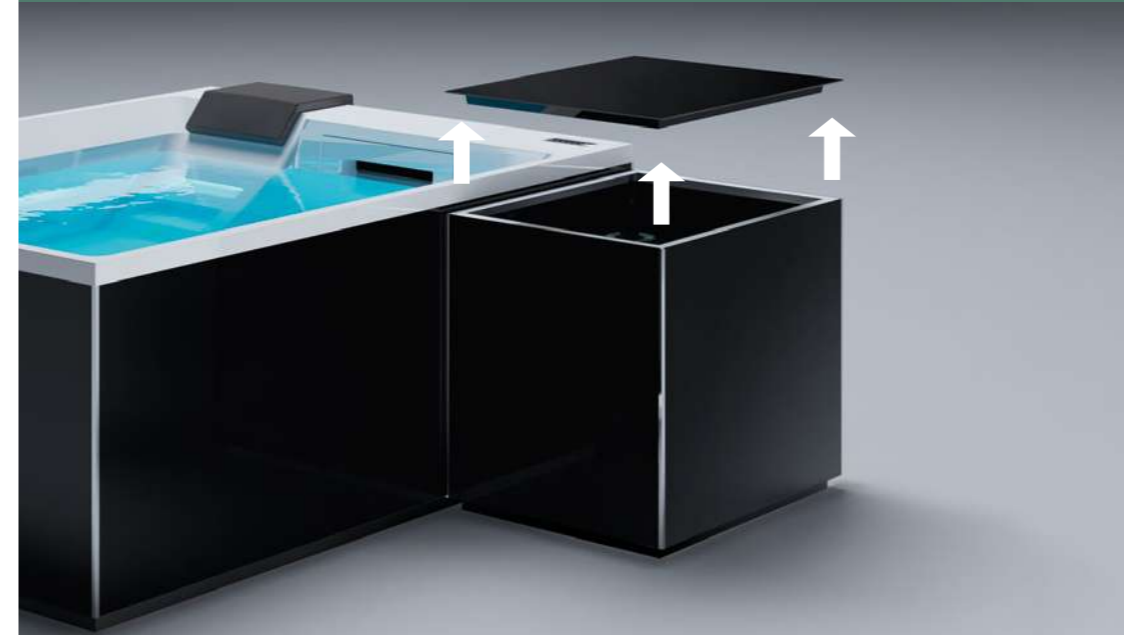

Introducing the Spa Pack, the new professional filter unit for Treesse minipools, created for contract needs but with a design that can satisfy individual tastes.

Le Spa Pack est né, la nouvelle unité pour la filtration professionnelle des spas Treesse, conçue pour les exigences professionnelles, mais avec un design susceptible de répondre aux goûts des particuliers.

Nace el Spa Pack, la nueva unidad para la filtración profesional de las minipiscinas Treesse, pensado para las exigencias del sector hotelero pero con un diseño que te hace sentir como en casa.

Spa Pack ist eine neue professionelle Filtereinheit für den Treesse Minipool, gedacht für die Ansprüche des Contracting, aber mit einem Design, das auch den Geschmack des Privatkunden trifft.

Дизайн нового spa pack - блока для профессиональной фильтрации мини-бассейнов treesse, разработанный для проектов "Под Ключ", может также заинтересовать частных лиц.

صممت منظومة Spa Pack، وهي وحدة ترشيح إحتراقي جديدة خاصة بأحواض السباحة الصغيرة Treesse بحيث تلبى ضروريات العقود ولكن بخطوط تصميمية تتماشى مع أذواق الطلبات الخاصة

photo	Roberto Costantini Riccardo Bianchi
stylist	Paola Annunziata
print	Tecnostampa - Sutri

© Gruppo Tre S s.p.a. Maggio 2023

treesse
www.gruppotreesse.it



GRUPPO TRE S s.p.a.
01036 Nepi (Vt) Italia
S.S. Cassia Km. 36,400 zona ind. Settevene
Tel. (+39) 0761 527242
Fax (+39) 0761 527223
info@gruppotres.it

I dati e le caratteristiche indicate non impegnano il Gruppo Tre S spa, che si riserva il diritto di apportare delle modifiche ritenute opportune senza obbligo di preavviso o di sostituzione.

The information and descriptions provided are not binding for Gruppo Tre S spa, which reserves the right to make any changes it considers necessary without any obligations of pre-notification or replacement.

Gruppo Tre S spa ne saurait être tenu pour responsable des données et des caractéristiques indiquées et se réserve le droit d'apporter les modifications qu'il juge opportunes, sans obligation de préavis ou de remplacement.

Los datos y las características indicados no comprometen al Gruppo Tre S spa, que se reserva el derecho de aportar las modificaciones oportunas sin obligación de previo aviso o sustitución.

Die angegebenen Daten und Eigenschaften verpflichten die Gruppo Tre S spa nicht; sie behält sich das Recht vor, die als geeignet erscheinenden Änderungen anzubringen ohne Pflicht zur Vorankündigung oder zum Ersatz.

Приведенные данные и характеристики не накладывают на «Gruppo Tre S spa» никаких обязательств. Компания оставляет за собой право внести любые необходимые изменения без предупреждения.

إن البيانات والوصفات المذكورة هي غير ملزمة بالنسبة لمجموعة Gruppo Tre S spa ، التي تحتفظ بالحق في إدخال التعديلات التي تترتبها مناسبة، دون الحاجة إلى تقديم إخطار مسبق أو القيام بالاستبدال.

